

Masterpreisliste 2013 | Deutschland / Österreich

Preise in Euro exkl.- und inkl. MWSt.

Gültig für Auslieferungen vom 01.01.2013 bis 31.12.2013

Von der Sonne empfohlen.

Glatz

Von der Sonne empfohlen

© Alle Rechte vorbehalten. Bilder dürfen nicht ohne schriftliche Genehmigung der Firma Glatz reproduziert oder für andere Zwecke verwendet werden.

Modell- und Designänderungen bleiben vorbehalten.
Stand Oktober 2012.

Inhaltsverzeichnis.

Wichtige Hinweise zur Preisliste	4
Stoffe	4
Pflegehinweise und Reinigungsarten	5
Versand- und Verpackungskostenanteil	6
Servicearbeiten	6
Gewichtsliste	6
Übersicht Sofortlieferprogramm	7

Sonnenschirme – Mittelstock aus Holz

Alexo®	8
Piazzino	10
Teakwood	12

Sonnenschirme – Mittelstock aus Aluminium

Alu-Twist	14
Alu-Push	16
Alu-Style	18
Fortino	20
Fortero	22

Sonnenschirme – Freiarm aus Aluminium

Sunwing® C+	24
Sombrano®	26
Pendalex® P+	28
Pendalex® V+	30

Gross-Sonnenschirme

Castello® M4	32
Castello® K4	34
Palazzo® Noblesse	38
Palazzo® Noblesse E	40
Palazzo® Royal	44
Palazzo® Royal E	46
Palazzo® M8	50
Palazzo® M16	54
Ambiente®	58
Sortimentsübersicht Retail	62
Überzüge lose	64

Unterschiedliche Lösungen für unterschiedliche Bedürfnisse.

Glatz hat das breiteste Sortiment an Sonnenschirmen. Das kommt nicht von ungefähr. Denn jeder Sonnenschirm ist aus klaren Bedürfnissen der Konsumenten entstanden. Vor allem auch von Konsumentinnen. Denn die teilweise sehr ausgeklügelte Technik ist immer sehr einfach zu bedienen. Immer und immer wieder. Auf dieser positiven Erfahrung beruht ein nicht unwesentlicher Teil unseres Erfolges.

In neuen Entwicklungen steckt deshalb auch immer viel Vergangenheit. Erfahrung, die nicht ersetzbar ist. Zu erleben am neusten Beispiel: Palazzo Noblesse und Palazzo Royal.

Wichtige Hinweise zur Preisliste.

Preise

Bei den ausgewiesenen Preisen handelt es sich um unverbindliche, empfohlene Verkaufspreise ohne Lieferung- und Montageservice vor Ort, exkl.- und inkl. MWSt in Euro. Preis- und Produktänderungen bleiben vorbehalten.

Massangaben

Bei den Massangaben der Schirme sind aufgrund der unterschiedlichen Stoffe und der Spannungstärke leichte Abweichungen möglich (siehe Tabelle).

Glatz Zubehör

Achten Sie darauf, dass nur original Glatz Zubehör für die Sonnenschirme verwendet wird. Nur dann sind die optimale Nutzung und die Glatz Gewährleistung garantiert.

Versand- und Verpackungskostenanteil

Die Kosten für Verpackung und Versand richten sich nach dem Gewicht. Die Angaben dazu finden Sie auf Seite 6.

Fragen und Antworten

Die Internetseite von Glatz beantwortet die am häufigsten gestellten Fragen. Die Antworten darauf finden Sie auf www.glatz.ch.

Gewährleistung 2 Jahre

Glatz AG übernimmt die Gewährleistung für einwandfreie Waren. Die detaillierten Angaben dazu finden Sie in den «Allgemeinen Lieferbedingungen der Glatz AG».

Stoffe

Stoff-Klasse 1 100 % Polyester ca. 180g/m², Lichtechtheit 3 – 4, UPF 50+, pflegeleicht und schmutzabweisend, fäulnishemmend ausgerüstet. Optimaler Schutz gegen ultraviolette Strahlung. Farben 010 – 099.

Stoff-Klasse 2 100 % Polyester ca. 220g/m², Lichtechtheit 4 – 5, UPF 50+, pflegeleicht und schmutzabweisend, fäulnishemmend ausgerüstet. Optimaler Schutz gegen ultraviolette Strahlen. Farben 100 – 199.

Stoff-Klasse 4 100 % Polyester ca. 250g/m², spinndüsengefärbt aus Stapelfaser, Lichtechtheit 7, UPF 50+, pflegeleicht und schmutzabweisend, fäulnishemmend ausgerüstet. Optimaler Schutz gegen ultraviolette Strahlen. Farben 400 – 499.

Stoff-Klasse 5 100 % Acryl ca. 300g/m², spinndüsengefärbt, Lichtechtheit 7 – 8, UPF 50+, fleck-, wasser- und ölbeständig, fäulnishemmend ausgerüstet. Optimaler Schutz gegen ultraviolette Strahlen. Farben 500 – 699.

Lichtechtheit Unter Lichtechtheit versteht man die Beständigkeit von Farben gegenüber der Einwirkung von Licht und Strahlung im UV-Bereich. Mögliche Massnahmen: Je hochwertiger der Stoff (z.B. Acryl) desto höher die Lichtechtheit, Schutzhülle bei Nichtgebrauch benutzen.

Stoffklasse	Bewertung	Lichtechtheit	Freilichtdauer in Tagen*
Glatz			
-	Lichtechtheit 1	sehr gering	5
-	Lichtechtheit 2	gering	10
1	Lichtechtheit 3	mässig	20
1. 2	Lichtechtheit 4	ziemlich gut	40
2	Lichtechtheit 5	gut	80
-	Lichtechtheit 6	sehr gut	160
4. 5	Lichtechtheit 7	vorzüglich	350
5	Lichtechtheit 8	hervorragend	700

* Erste merkliche Farbveränderungen nach Tagen an der Sonne (Werte für Mitteleuropa).

Schutzhülle Die Lebensdauer und das Ausbleichen der Stoffe kann durch den Gebrauch der Schutzhülle verlängert werden und sie wird daher durch Glatz empfohlen.



UPF: Gütesiegel für exzellenten Schutz vor direkter UV-Einstrahlung.

Pflegehinweise und Reinigungsarten

- Das Tuch darf nie über einen längeren Zeitraum im nassen oder feuchten Zustand aufgerollt oder zusammen gefaltet sein.
- Abgefallene Blätter oder Insektenexkreme sind nach Möglichkeit sofort zu entfernen (Ausgangspunkt für mikrobiellen Befall).
- Verschmutzungen werden am besten mit einer weichen Bürste trocken ausgebürstet.
- Flecken können mit handwarmem Wasser, einer weichen Bürste und einem Waschmittel behandelt werden. Anschliessend mit klarem Wasser gut nachspülen, trocknen lassen und evtl. mit einem handelsüblichen Imprägniermittel nachbehandeln.
- Es dürfen keine aggressiven Waschmittel verwendet werden (pH-Wert 7).
- Achten Sie beim Öffnen, Schliessen und Verstellen des Schirmes, dass der Stoff nicht an Mauern und des gleichen anstösst oder zwischen Gestellteilen eingeklemmt wird.
- Achten Sie darauf, dass geschlossene Schirme gebunden, und die Tuchteile nach aussen gefaltet sind. Schirme dürfen nicht im Wind flattern. Scheuerstellen und Löcher sind kein Reklamationsgrund.

Produktionseigenschaften Unabhängig von dem hohen Standard der Technik bei der Herstellung von Markisenstoffen gibt es durch die Behandlung der Gewebe Erscheinungen, die unvermeidlich sind. Um Irritationen zu vermeiden, wollen wir Sie auf nachstehende Produkteigenschaften ausdrücklich hinweisen. Grundsätzlich treten diese Effekte in unterschiedlicher Stärke bei fast allen Markisenstoffen auf. Sie mindern aber in keiner Weise die Qualität der Stoffe und sind kein Reklamationsgrund.

Knickfalten Bei der Konfektion und beim Falten der Markisenstoffe entstehen Knickfalten. Dabei kann es, speziell bei hellen Farben, im Knick zu Oberflächeneffekten kommen, die im Gegenlicht dunkler wirken. Sie mindern den Wert der Gebrauchstauglichkeit der Schirme nicht und sind kein Reklamationsgrund.

Weissbruch Weissbruch sind helle Streifen, die bei der Verarbeitung und durch das Falten der Schirme entstehen. Sie lassen sich auch bei grösster Sorgfalt nicht immer vermeiden und sind daher kein Reklamationsgrund.

Feuchtigkeit Schirme, welche in nassem oder feuchtem Zustand geschlossen wurden, sind baldmöglichst zum Trocknen wieder zu öffnen.

Edelstahl Das von Glatz gelieferte Zubehör aus Edelstahl wird in der Materialqualität 1.4301 / 304 hergestellt, dem Industriestandard für Outdoor-Artikel. Dennoch sollte es, wie alle Gegenstände, die ständig dem Wetter ausgesetzt sind, von Zeit zu Zeit etwas gepflegt werden, damit es wie neu aussieht. Obwohl der verwendete Edelstahl grundsätzlich korrosionsbeständig ist, können insbesondere durch Salz- oder Chloreinwirkung gelegentlich kleine, braune Flecken auf der Oberfläche auftreten. Sie beeinflussen weder die Haltbarkeit noch die Lebensdauer des Produktes. Es handelt sich um eine oberflächliche Verfärbung, die eine Reinigung erforderlich macht, danach sieht der Edelstahl aus wie neu.

Falls auf dem Edelstahl braune Flecken auftreten, Oberfläche mit Schwamm abreiben (immer in Richtung der Oberflächenbehandlung). Bei älteren Flecken sollte das Material mit einem «Edelstahl-Reiniger» behandelt werden.

Mit oben erwähnter Pflege werden Sie viele Jahre Freude an Ihrem Glatz-Produkt haben.

Spickelnaht Bei gewissen Schirmen kann es beim Überzug je nach Grösse und Dessin aufgrund der verarbeitenden Stoffbreite zu Spickelnähten kommen. Sie mindern den Wert des Stoffes jedoch nicht und sind darum kein Reklamationsgrund.

Stockflecken Überzüge/Schutzhüllen können Stockflecken aufweisen. Bei Stockflecken handelt es sich um einen Feuchtigkeitsschaden, der z.B. auf Textilien eine gelbliche, grünliche oder bräunliche Verfärbung, meist begleitet von Schimmelpilzen, hervorruft.

Um das Risiko der Stockfleckenbildung an Überzug und Schutzhülle möglichst gering zu halten, empfehlen wir Ihnen folgende Hinweise zu befolgen:

- Schirme welche in nassem oder feuchtem Zustand geschlossen wurden, sind baldmöglichst zum Trocknen wieder zu öffnen.
- Auch beim geschlossenen Schirm und Einsatz der Schutzhülle können Luftfeuchtigkeit und Schimmelpilzsporen auf den Schirmbezug / Schutzhülle gelangen. Wir empfehlen deshalb, den Schirm von Zeit zu Zeit zu öffnen und trocknen zu lassen.
- Von einer Überwinterung im Freien raten wir ab, da bei winterlichem Klima die Bildung von Kondenswasser begünstigt wird und diese Feuchtigkeit mangels Belüftung über längere Zeit in der Schutzhülle liegen bleibt.

Versand- und Verpackungskostenanteil je Bestellung und Lieferung, netto, exkl. MWSt.

(ohne Montage vor Ort)

0 – 10 kg	15,-
11 – 20 kg	20,-
21 – 50 kg	35,-
51 – 120 kg	70,-
121 – 300 kg	110,-
301 – 500 kg	150,-
501 – 1 000 kg	220,-
ab 1 000 kg	320,-
ab Netto-Warenwert Euro 2 000,-	Frachtfrei
«Sockellieferungen» (Übersteigt der Wert der Sockel den Wert der Schirme)	Fracht auf Anfrage

Glatz kann im Auftrag und für Rechnung des Fachhändlers Lieferungen im Paketversand gegen Aufpreis direkt beim Endverbraucher anliefern.

Es muss mit einer Laufzeitverlängerung von mind. 1 Tag gerechnet werden.

Für Lieferungen, welche nicht im Paketversand möglich sind, steht die zusätzliche Dienstleistung eines Home Delivery Services gegen Aufpreis zur Verfügung.

Details erhalten Sie auf Anfrage im Verkaufs-Innendienst.

Servicearbeiten

Bei Offertstellung:

Im Falle einer unbearbeiteten Rücklieferung oder einer Entsorgung werden wir Ihnen die betrieblichen und handwerklichen Aufwände:

für Gartenschirme in Höhe von 40 EUR

für Grossschirme in Höhe von 60 EUR

pro Auftrag in Rechnung stellen (zzgl. Versandkosten).

Achtung: Rabattregelung Serviceleistungen

Serviceleistungen werden Netto verrechnet, das heisst ohne Händlermarge.

Bei Reparaturarbeiten wird eine Werkstattpauschale für die Annahme, Prüfung und das Verpacken von Euro 20,- pro Schirm verrechnet.

Ersatzteile: Ersatzteile können ausschliesslich über das Service Center bezogen werden. Fax: +41 52 723 66 78 / E-Mail: service@glatz.ch

Ersatzteilbestellungen können nicht mit Verkaufsbestellungen koordiniert werden.

Gewichtsliste inkl. Verpackung

Schirme

Piazzino	11 – 19 kg
Teakwood	26 – 30 kg
Alexo® / Alu-Twist / Alu-Push / Alu-Style	5 – 9 kg
Fortino	12 – 15 kg
Fortero	17 – 19 kg
Sunwing® C+	13 – 18 kg
Sombrano®	38 – 50 kg
Pendalex® P+	29 – 33 kg
Pendalex® V+	17 – 25 kg
Castello® M4 / Castello® K4	35 – 62 kg
Palazzo® M8	60 – 105 kg
Palazzo® Noblesse	55 – 100 kg
Palazzo® Royal	150 – 210 kg
Palazzo® M16	170 – 255 kg
Ambiente®	61 – 65 kg

Zubehör Auswahl

Bodenhülse ST, BT, PX, RW	0.8 – 1.2 kg
Übergangrohr ST, BT, PX, RW	1.3 – 2.6 kg
Mauerkonsole Z	2.7 kg
Standrohr Z	1.4 – 1.8 kg
Bodenhülse M4, M8, M16	4.1 – 8.3 kg
Sockel M4, (ohne Platten)	16 – 22 kg
Mauerkonsole M4	6.6 – 11.5 kg
Montageplatte M4, M8, M16	8.4 – 34 kg
Standrohr M4	2.8 – 4.6 kg

Sockelgewichte gemäss Angaben in dieser Preisliste.

Gewichtsangaben sind Netto-Gewichte. Für die Berechnung der Versand- und Verpackungskosten ist ein Tara-Zuschlag von ca. 10 % dazu zu rechnen.

Übersicht Sofortlieferungsprogramm

Bestellungen aus dem Sofortlieferprogramm werden sofort nach Erhalt in unser System verarbeitet, um Ihnen eine schnelle Warenverfügbarkeit zu gewährleisten. Nachträgliche Mutationen und Ergänzungen sind nicht mehr möglich.

Schirm	Grösse in cm	Volant	Farben
Alexo			
rund	Ø 200 / Ø 220	ohne Volant	453
Piazzino			
rund	Ø 300 / Ø 350	ohne Volant	150 / 453
quadratisch	300 x 300	ohne Volant	150 / 453
Alu-Twist			
rund	Ø 270 / Ø 300 / Ø 330	ohne Volant	142 / 150 / 151 / 155 / 162 / 403 / 404 / 420 / 453 / 461
rechteckig	250 x 200	ohne Volant	142 / 150 / 151 / 155 / 162 / 403 / 404 / 420 / 453 / 461
quadratisch	240 x 240	ohne Volant	142 / 150 / 151 / 155 / 162 / 403 / 404 / 420 / 453 / 461
Alu-Push			
rund	Ø 200 / Ø 220 / Ø 250 / Ø 270	ohne Volant	142 / 150 / 151 / 155 / 162 / 403 / 404 / 420 / 453 / 461
rechteckig	210 x 150 / 250 x 200	ohne Volant	142 / 150 / 151 / 155 / 162 / 403 / 404 / 420 / 453 / 461
quadratisch	240 x 240	ohne Volant	142 / 150 / 151 / 155 / 162 / 403 / 404 / 420 / 453 / 461
Alu-Style			
rund	Ø 270 / Ø 300 / Ø 330	ohne Volant	040 / 052 / 056 / 060* / 062
Fortino			
rund	Ø 250 / Ø 270 / Ø 300	ohne Volant	150 / 151 / 453 / 461
quadratisch	200 x 200 / 240 x 240	ohne Volant	150 / 151 / 453 / 461
Fortero			
rund	Ø 350 / Ø 400	ohne Volant	150 / 151 / 453 / 461
quadratisch	250 x 250 / 300 x 300 / 350 x 350	ohne Volant	150 / 151 / 453 / 461
rechteckig	300 x 200 / 350 x 250	ohne Volant	150 / 151 / 453 / 461
Sunwing C+			
rund	Ø 265 / Ø 300 / Ø 330	ohne Volant	150 / 151 / 162 / 403 / 404 / 420 / 453 / 461 / 523 / 605 / 652 / 665
quadratisch	260 x 260	ohne Volant	150 / 151 / 160* / 162 / 403 / 404 / 420 / 453 / 461 / 523 / 605 / 652 / 665
Sombrano			
rund	Ø 350 / Ø 400	ohne Volant	150 / 151 / 404 / 420 / 453 / 461 / 523 / 605 / 652 / 665
quadratisch	300 x 300 / 350 x 350	ohne Volant	150 / 151 / 404 / 420 / 453 / 461 / 523 / 605 / 652 / 665
Pendalex P+			
rund	Ø 350	ohne Volant	420 / 453 / 461 / 523 / 605 / 652 / 665
rechteckig	285 x 230	ohne Volant	420 / 453 / 461 / 523 / 605 / 652 / 665
Pendalex V+			
rund	Ø 300	ohne Volant	420 / 453 / 461 / 523 / 605 / 652 / 665
rechteckig	280 x 240	ohne Volant	420 / 453 / 461 / 523 / 605 / 652 / 665

* solange Vorrat

Lieferumfang	
Gestell	10-teilig aus lackiertem Eschenholz Stock Ø 30 mm, Alexo Zahnkranz Gelenk aus Messing vernickelt; Schienen aus Fiberglas
Varianten	
Gestellmaterial	Eschenholz
Gestellform	rund
Schirmbezug	erhältlich in der Stoffklasse 5 (100 % Acryl ca. 300 g/m ²) oder der Stoffklasse 4 (100 % Polyester ca. 25 g/m ²)
Volant	mit oder ohne erhältlich, bei der Ausführung ohne Volant ist der Stoff mit Lederecken verstärkt
Wichtig	Holz ist ein Naturprodukt und sollte deshalb nicht längere Zeit dem Regen ausgesetzt sein!

ohne Volant	Grösse in cm	Anzahl Streben	Verkaufspreise				Bestellnummer Gestell Eschenholz
			Stoffklasse 4 Farben 400 – 499		Stoffklasse 5 Farben 500 – 699		
			exkl.	inkl.	exkl.	inkl.	
rund	Ø 200	10-teilig	251,-	299,-	416,-	495,-	180 00 200 751
	Ø 220	10-teilig	293,-	349,-	458,-	545,-	180 00 220 751

mit Volant	Grösse in cm	Anzahl Streben	Verkaufspreise				Bestellnummer Gestell Eschenholz
			Stoffklasse 4 Farben 400 – 499		Stoffklasse 5 Farben 500 – 699		
			exkl.	inkl.	exkl.	inkl.	
rund	Ø 200	10-teilig	251,-	299,-	416,-	495,-	180 00 200 750
	Ø 220	10-teilig	293,-	349,-	458,-	545,-	180 00 220 750

Sofortlieferprogramm			
			Farben
rund	Ø 200	ohne Volant	453
	Ø 220	ohne Volant	453

Nenngrösse	Seitenabstand	Mast Ø	Grundfläche	Schieber Distanz	Schliesshöhe	Durchgangshöhe	Gesamthöhe	Höhe offen	Fundament 30 – 40 cm hoch	empfohlenes Sockelgewicht	max. zul. Windg. offen, km/h (Windstärke)
cm	cm	cm	m ²	cm	cm	cm	cm	cm	cm	kg	
A	AS	M	B	D	E	F	G	H	C		

ohne Volant											
Ø 200	190	3.0	2.9	-	130	210	240	-	40 x 40	30	20 (4)
Ø 220	210	3.0	3.6	-	120	205	240	-	40 x 40	40	20 (4)
mit Volant											
Ø 200	190	3.0	2.9	-	120	195	240	-	40 x 40	30	20 (4)
Ø 220	210	3.0	3.6	-	110	190	240	-	40 x 40	40	20 (4)

Die angegebenen Masse sind gerechnete Mittelwerte und können am Produkt leicht abweichen (± 2% ± 5 cm).

Die Höhenmasse basieren auf der Bodenhülse ST. Bei den Sockelvarianten weichen diese unerheblich ab. Ausgenommen Betonsockel 30 kg plus 6.5 cm.

Die maximal zulässigen Windgeschwindigkeiten gemäss Tabelle gelten für horizontal gestelltes Schirmteil und erfordern die fixe Verankerung im Boden.

Bei mehreren Schirmen ist ein Mindestabstand von 20 cm zwischen zwei Schirmen, sowie auch zu Wänden einzuhalten.

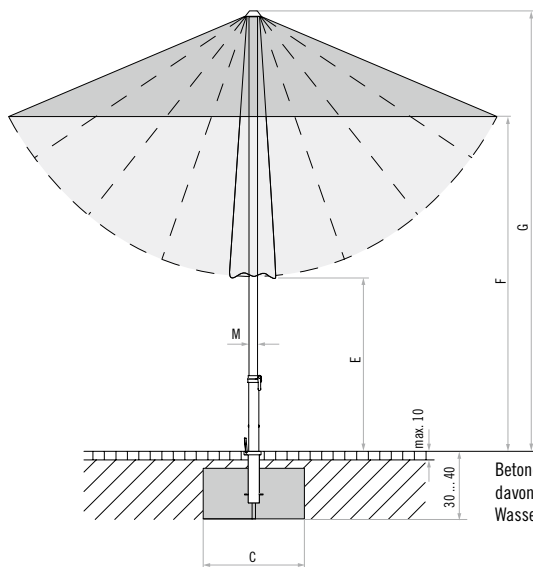

Betondicke 30 – 40 cm (Frosttiefe beachten),
davon loser Deckbelag max. 10 cm,
Wasserabfluss.

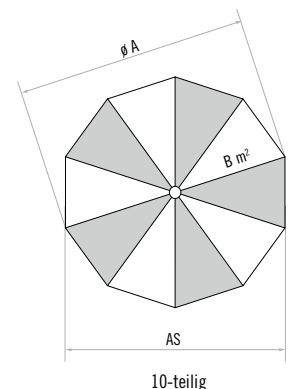

Zubehör Alexo	Verkaufspreise		Bestellnummer
	exkl.	inkl.	
Diverse Sockel			
Betonsockel 30 kg, Ø 46 x 8.5 cm, mit Standrohr Ø 25 – 33 mm, Stahl verzinkt	83,-	99,-	350 01 109 566
Betonsockel 40 kg mit Griff, Ø 59 x 7.5 cm, und Sockelrohr Ø 25 – 33 mm, Stahl verzinkt	134,-	159,-	350 01 109 551
Befestigungsart ST (Übergangrohr ST zwingend notwendig)			
Bodenhülse ST, Stahl verzinkt	66,-	79,-	350 01 205 105
Übergangrohr ST, Ø 25 – 33 mm, Stahl verzinkt	63,-	75,-	350 01 205 100
Diverse Befestigungsarten			
Rasenspitz Ø 25 – 33 mm, Stahl verzinkt	66,-	79,-	350 01 205 301
Schutzhülle aus beschichtetem Polyestergewebe			
Schutzhülle	33,-	39,-	350 01 609 985



Betonsockel 30 kg
mit Standrohr



Betonsockel 40 kg
mit Griff und Sockelrohr



Bodenhülse,
Übergangrohr



Rasenspitz

Piazzino

Lieferumfang	
Gestell	8-teilig aus Hartholz, Mast durchgehend \varnothing 48 mm, mit einfachem Flaschenzug für leichtes Öffnen.
Varianten	
Gestellmaterial	Hartholz (Ahorn gebeizt)
Gestellform	rund oder quadratisch
Schirmbezug	mit Lederecken (weiss) verstärkt, erhältlich in der Stoffklasse 4 (100 % Polyester ca. 250 g/m ²) oder der Stoffklasse 2, Farbe 150 (100 % Polyester ca. 220 g/m ²)
Volant	nur ohne erhältlich
Schutzhülle	im Lieferumfang inbegriffen
Wichtig	Holz ist ein Naturprodukt und sollte deshalb nicht längere Zeit dem Regen ausgesetzt sein!

ohne Volant	Grösse in cm	Anzahl Streben	Verkaufspreise Stoffklasse 2 Farbe 150		Verkaufspreise Stoffklasse 4 Farben 400 – 499		Bestellnummer Gestell Hartholz
			exkl.	inkl.	exkl.	inkl.	
rund	\varnothing 300	8-teilig	248,-	295,-	416,-	495,-	172 00 300 751
	\varnothing 350	8-teilig	290,-	345,-	500,-	595,-	172 00 350 751
quadratisch	300 x 300	8-teilig	290,-	345,-	500,-	595,-	172 00 301 751

Sofortlieferprogramm			
			Farben
rund	\varnothing 300	ohne Volant	150 / 453
	\varnothing 350	ohne Volant	150 / 453
quadratisch	300 x 300	ohne Volant	150 / 453

Nenngrösse	Seitenabstand	Mast \varnothing	Grundfläche	Schieber Distanz	Schliesshöhe	Durchgangshöhe	Gesamthöhe	Höhe offen	Fundament 30 – 40 cm hoch	empfohlenes Sockelgewicht	max. zul. Windg. offen, km/h (Windstärke)
cm	cm	cm	m ²	cm	cm	cm	cm	cm	cm	kg	
A	AS	M	B	D	E	F	G	H	C		
\varnothing 300	275	4.8	6.4	-	95	205	260	-	60 x 60	40	30 (5)
\varnothing 350	325	4.8	8.7	-	80	205	270	-	60 x 60	55	30 (5)
300 x 300	-	4.8	9.0	-	50	205	275	-	60 x 60	55	30 (5)

Die angegebenen Masse sind gerechnete Mittelwerte und können am Produkt leicht abweichen ($\pm 2\% \pm 5$ cm).
 Die Höhenmasse basieren auf der Bodenhülse PX. Bei den Sockelvarianten weichen diese unerheblich ab. Ausgenommen Stahlsockel minus 7.5 cm.
 Die maximal zulässigen Windgeschwindigkeiten gemäss Tabelle erfordern die fixe Verankerung im Boden.
 Bei mehreren Schirmen ist ein Mindestabstand von 20 cm zwischen zwei Schirmen, sowie auch zu Wänden einzuhalten.

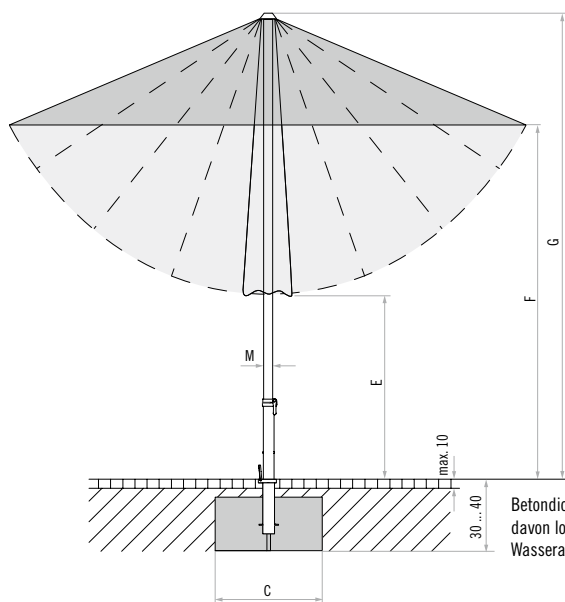

Betondicke 30 – 40 cm (Frosttiefe beachten),
 davon loser Deckbelag max. 10 cm,
 Wasserabfluss.

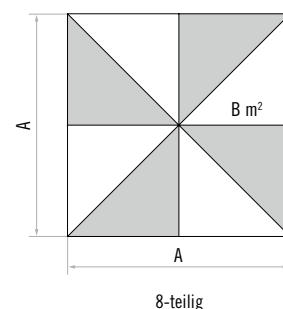
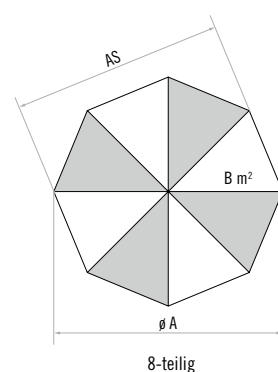

Zubehör Piazzino	Verkaufspreise		Bestellnummer
	exkl.	inkl.	
Befestigungsart Z (Standrohr Z zwingend notwendig)			
Betonsockel Z, 40 kg, Ø 60 x 7 cm	55,-	65,-	350 01 109 529
Betonsockel Z, 55 kg, Ø 60 x 9.5 cm	63,-	75,-	350 01 109 528
Granitsockel Z, 55 kg, 55 x 55 x 8 cm, Naturstein, mit Rollen und ausziehbarem Handgriff	105,-	125,-	350 01 109 450
Stahlsockel Z, 40 kg, 58.5 x 58.5 x 2 cm, Stahl verzinkt	332,-	395,-	350 01 100 210
Beschwerungsplatte 30 kg, 57.5 x 57.5 x 1.7 cm, Stahl verzinkt	206,-	245,-	350 01 100 310
Mauerkonsole Z, 180 mm, Stahl verzinkt	80,-	95,-	350 01 205 000
Standrohr Z, Ø 48 / 55 mm, Stahl verzinkt	55,-	65,-	350 01 201 210
Standrohr Z, Ø 48 / 55 mm, Edelstahl 1.4301 / 304	97,-	115,-	350 01 201 300
Diverse Sockel			
*Stahlsockel 40 kg, 60 x 60 x 1.4 cm, mit Standrohr Ø 26 – 52 mm, Stahl verzinkt und pulverbeschichtet	248,-	295,-	350 01 109 640
Befestigungsart PX (Übergangrohr PX zwingend notwendig)			
Bodenhülse PX, Stahl verzinkt	67,-	80,-	350 01 207 001
Bodenhülse PX, Edelstahl 1.4301 / 304	139,-	165,-	350 01 207 011
Übergangrohr PX, Ø 48 / 55 mm, Stahl verzinkt	63,-	75,-	350 01 206 001
Übergangrohr PX, Ø 48 / 55 mm, Edelstahl 1.4301 / 304	105,-	125,-	350 01 206 011
Befestigungsart RW (Übergangrohr RW zwingend notwendig)			
*Bodenhülse RW, Stahl verzinkt	67,-	80,-	350 01 209 403
*Übergangrohr RW, Ø 40 – 49 mm, Stahl verzinkt	55,-	65,-	350 01 209 415
Schutzhülle aus beschichtetem Polyestergewebe			
Schutzhülle mit Stab und Reissverschluss	55,-	65,-	350 01 609 968

* solange Vorrat



Betonsockel 40 kg,
Standrohr



Betonsockel 55 kg,
Standrohr



Granitsockel Z, 55 kg, mit Rollen,
ausziehbarem Handgriff und
Standrohr



Stahlsockel Z, 40 kg
mit Standrohr



Stahlsockel 40 kg
mit Standrohr und
Beschwerungsplatte 30 kg



Mauerkonsole Z



Bodenhülse,
Übergangrohr

Teakwood

Lieferumfang	
Gestell	8-teilig aus Teakholz, Mast durchgehend \varnothing 48 mm, mit doppeltem Flaschenzug für komfortables Öffnen.
Varianten	
Gestellmaterial	Teakholz
Gestellform	rund oder quadratisch
Schirmbezug	mit Lederecken verstärkt, erhältlich in der Stoffklasse 5 (100 % Acryl ca. 300 g/m ²) oder der Stoffklasse 4 (100 % Polyester ca. 250 g/m ²)
Volant	nur ohne erhältlich
Schutzhülle	im Lieferumfang inbegriffen
Wichtig	Das Holz ist in naturbelassenem Zustand und folglich unbehandelt. Das Holz kann Farbstoffe und holzeigene Öle absondern, die auf einem hellen Überzug Rückstände hinterlassen. Diese Tatsache kann nicht eliminiert werden und ist kein Reklamationsgrund.

ohne Volant	Grösse in cm	Anzahl Streben	Verkaufspreise				Bestellnummer Gestell Teakholz
			Stoffklasse 4 Farben 400 – 499		Stoffklasse 5 Farben 500 – 699		
			exkl.	inkl.	exkl.	inkl.	
rund	\varnothing 300	8-teilig	920,-	1 095,-	1 172,-	1 395,-	166 00 300 731
	\varnothing 350	8-teilig	1 004,-	1 195,-	1 256,-	1 495,-	166 00 350 731
quadratisch	330 x 330	8-teilig	1 088,-	1 295,-	1 340,-	1 595,-	166 00 331 731

Neingrösse	Seitenabstand	Mast \varnothing	Grundfläche	Schieber Distanz	Schliesshöhe	Durchgangshöhe	Gesamthöhe	Höhe offen	Fundament 30–40 cm hoch	empfohlenes Sockelgewicht	max. zul. Windg. offen, km/h (Windstärke)
cm	cm	cm	m ²	cm	cm	cm	cm	cm	cm	kg	
A	AS	M	B	D	E	F	G	H	C		
\varnothing 300	275	4.8	6.4	-	135	220	285	-	60 x 60	40	30 (5)
\varnothing 350	325	4.8	8.7	-	105	215	285	-	60 x 60	55	30 (5)
330 x 330	-	4.8	10.9	-	45	220	285	-	60 x 60	70	30 (5)

Die angegebenen Masse sind gerechnete Mittelwerte und können am Produkt leicht abweichen ($\pm 2\% \pm 5$ cm).
 Die Höhenmasse basieren auf der Bodenhülse PX. Bei den Sockelvarianten weichen diese unerheblich ab. Ausgenommen Stahlsockel minus 7.5 cm.
 Die maximal zulässigen Windgeschwindigkeiten gemäss Tabelle erfordern die fixe Verankerung im Boden.
 Bei mehreren Schirmen ist ein Mindestabstand von 20 cm zwischen zwei Schirmen, sowie auch zu Wänden einzuhalten.

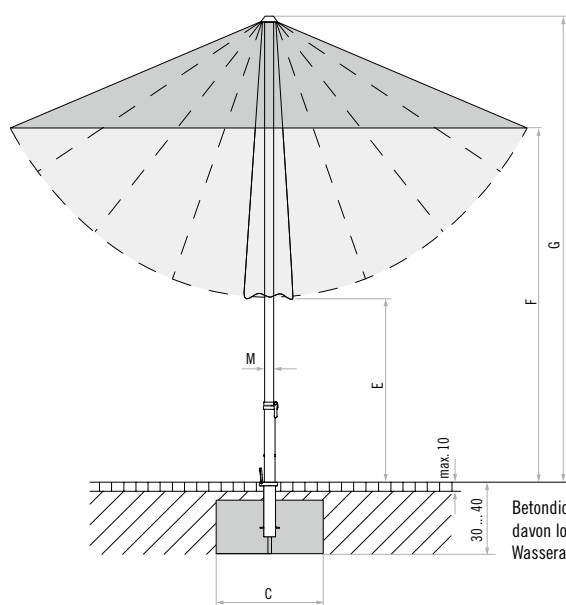

Betondicke 30 – 40 cm (Frosttiefe beachten),
 davon loser Deckbelag max. 10 cm,
 Wasserabfluss.

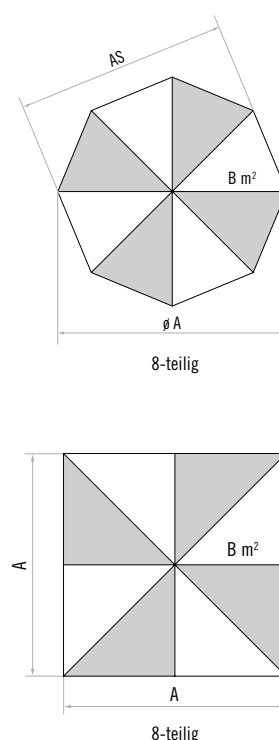

Zubehör Teakwood	Verkaufspreise		Bestellnummer
	exkl.	inkl.	
Befestigungsart Z (Standrohr Z zwingend notwendig)			
Betonsockel Z, 40 kg, Ø 60 x 7 cm	55,-	65,-	350 01 109 529
Betonsockel Z, 55 kg, Ø 60 x 9.5 cm	63,-	75,-	350 01 109 528
Betonsockel Z, 70 kg, Ø 75 x 7 cm	88,-	105,-	350 01 109 527
Granitsockel Z, 55 kg, 55 x 55 x 8 cm, Naturstein, mit Rollen und ausziehbarem Handgriff	105,-	125,-	350 01 109 450
Stahlsockel Z, 40 kg, 58.5 x 58.5 x 2 cm, Stahl verzinkt	332,-	395,-	350 01 100 210
Beschwerungsplatte 30 kg, 57.5 x 57.5 x 1.7 cm, Stahl verzinkt	206,-	245,-	350 01 100 310
Mauerkonsole Z, 180 mm, Stahl verzinkt	80,-	95,-	350 01 205 000
Standrohr Z, Ø 48 / 55 mm, Stahl verzinkt	55,-	65,-	350 01 201 210
Standrohr Z, Ø 48 / 55 mm, Edelstahl 1.4301 / 304	97,-	115,-	350 01 201 300
Diverse Sockel			
*Stahlsockel 40 kg, 60 x 60 x 1.4 cm, mit Standrohr Ø 26 – 52 mm, Stahl verzinkt und pulverbeschichtet	248,-	295,-	350 01 109 640
Befestigungsart PX (Übergangrohr PX zwingend notwendig)			
Bodenhülse PX, Stahl verzinkt	67,-	80,-	350 01 207 001
Bodenhülse PX, Edelstahl 1.4301 / 304	139,-	165,-	350 01 207 011
Übergangrohr PX, Ø 48 / 55 mm, Stahl verzinkt	63,-	75,-	350 01 206 001
Übergangrohr PX, Ø 48 / 55 mm, Edelstahl 1.4301 / 304	105,-	125,-	350 01 206 011
Befestigungsart RW (Übergangrohr RW zwingend notwendig)			
*Bodenhülse RW, Stahl verzinkt	67,-	80,-	350 01 209 403
*Übergangrohr RW, Ø 40 – 49 mm, Stahl verzinkt	55,-	65,-	350 01 209 415
Schutzhülle aus beschichtetem Polyestergewebe			
Schutzhülle mit Stab und Reissverschluss	55,-	65,-	350 01 609 969

* solange Vorrat



Betonsockel 40 kg,
Standrohr



Betonsockel 55 kg,
Standrohr



Betonsockel 70 kg,
Standrohr



Granitsockel 55 kg, mit Rollen,
ausziehbarem Handgriff und
Standrohr



Stahlsockel Z, 40 kg
mit Standrohr



Stahlsockel 40 kg
mit Standrohr und
Beschwerungsplatte 30 kg



Mauerkonsole Z



Bodenhülse,
Übergangrohr

Alu-Twist

Lieferumfang

Gestell 6- oder 8-teilig aus Aluminium natureloxiert mit profiliertem Mast, Oberstock 38.4 x 1.2 mm, Unterstock 39 x 1.5 mm, mit Kurbelantrieb für komfortables Öffnen und Drehmechanismus «twist» für stufenlose Schrägstellung.

Varianten

Gestellfarbe natureloxiert

Gestellform rund, rechteckig oder quadratisch

Schirmbezug selbstspannend durch flexible Strebenenden, erhältlich in der Stoffklasse 5 (100 % Acryl ca. 300 g/m²), der Stoffklasse 4 (100 % Polyester ca. 250 g/m²) oder der Stoffklasse 2 (100 % Polyester ca. 220 g/m²)

Volant nur ohne erhältlich

Schutzhülle optional

ohne Volant	Grösse in cm	Anzahl Streben	Verkaufspreise						Bestellnummer
			Stoffklasse 2		Stoffklasse 4		Stoffklasse 5		
			Farben		Farben		Farben		
			142/150/151/155/162		400 – 499		500 – 699		Gestell natureloxiert
			exkl.	inkl.	exkl.	inkl.	exkl.	inkl.	
rund	Ø 270	8-teilig	192,-	229,-	327,-	389,-	416,-	495,-	204 00 270 171
	Ø 300	8-teilig	209,-	249,-	377,-	449,-	492,-	585,-	204 00 300 171
	Ø 330	8-teilig	243,-	289,-	419,-	499,-	542,-	645,-	204 00 330 171
rechteckig	250 x 200	6-teilig	209,-	249,-	377,-	449,-	492,-	585,-	204 00 253 171
quadratisch	240 x 240	8-teilig	251,-	299,-	419,-	499,-	542,-	645,-	204 00 241 171

Sofortlieferprogramm

			Farben
rund	Ø 270	ohne Volant	142 / 150 / 151 / 155 / 162 / 403 / 404 / 420 / 453 / 461
	Ø 300	ohne Volant	142 / 150 / 151 / 155 / 162 / 403 / 404 / 420 / 453 / 461
	Ø 330	ohne Volant	142 / 150 / 151 / 155 / 162 / 403 / 404 / 420 / 453 / 461
rechteckig	250 x 200	ohne Volant	142 / 150 / 151 / 155 / 162 / 403 / 404 / 420 / 453 / 461
quadratisch	240 x 240	ohne Volant	142 / 150 / 151 / 155 / 162 / 403 / 404 / 420 / 453 / 461

Nenngrösse	Seitenabstand	Mast Ø	Grundfläche	Schieber Distanz	Schliesshöhe	Durchgangshöhe	Gesamthöhe	Höhe offen	Fundament 30 – 40 cm hoch	empfohlenes Sockelgewicht	max. zul. Windg. offen, km/h (Windstärke)
cm	cm	cm	m ²	cm	cm	cm	cm	cm	cm	kg	
A	AS	M	B	D	E	F	G	H	C		
Ø 270	250	3.9	5.2	-	110	205	260	-	50 x 50	40	30 (5)
Ø 300	275	3.9	6.4	-	105	205	265	-	60 x 60	40	25 (4)
Ø 330	305	3.9	7.7	-	95	205	275	-	60 x 60	55	25 (4)
250 x 200	-	3.9	5.0	-	85	205	260	-	50 x 50	40	25 (4)
240 x 240	-	3.9	5.8	-	75	205	255	-	50 x 50	40	25 (4)

Die angegebenen Masse sind gerechnete Mittelwerte und können am Produkt leicht abweichen (± 2 % ± 5 cm).

Traditionsgemäss berechnet sich das Nennmass als doppelte Strebenlänge. Deshalb kann das Nennmass ausserhalb der angegebenen Toleranz liegen.

Die Höhenmasse basieren auf der Bodenhülse BT. Bei den Sockelvarianten weichen diese unerheblich ab. Ausgenommen Stahlsockel minus 5 cm.

Die maximal zulässigen Windgeschwindigkeiten gemäss Tabelle gelten für horizontal gestelltes Schirmteil und erfordern die fixe Verankerung im Boden.

Bei mehreren Schirmen ist ein Mindestabstand von 20 cm zwischen zwei Schirmen, sowie auch zu Wänden einzuhalten.

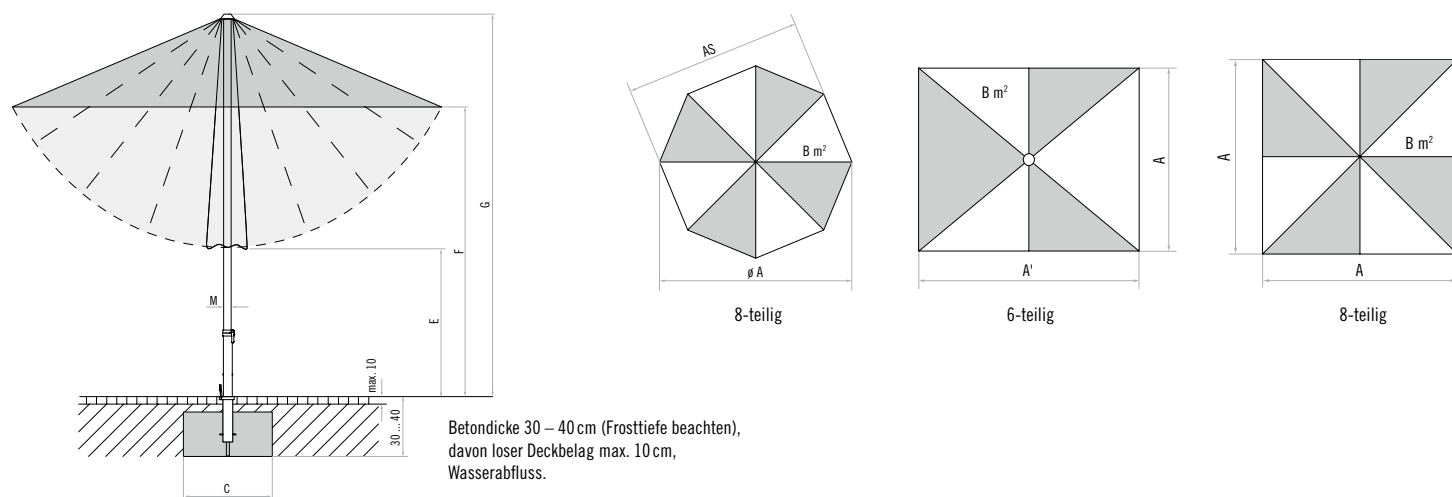

Zubehör Alu-Twist	Verkaufspreise		Bestellnummer
	exkl.	inkl.	
Befestigungsart Z (Standrohr Z zwingend notwendig)			
Betonsockel Z, 40 kg, Ø 60 x 7 cm	55,-	65,-	350 01 109 529
Betonsockel Z, 55 kg, Ø 60 x 9.5 cm	63,-	75,-	350 01 109 528
Granitsockel Z, 55 kg, 55 x 55 x 8 cm, Naturstein, mit Rollen und ausziehbarem Handgriff	105,-	125,-	350 01 109 450
Stahlsockel Z, 40 kg, 58.5 x 58.5 x 2 cm, Stahl verzinkt	332,-	395,-	350 01 100 210
Beschwerungsplatte 30 kg, 57.5 x 57.5 x 1.7 cm, Stahl verzinkt	206,-	245,-	350 01 100 310
Mauerkonsole Z, 180 mm, Stahl verzinkt	80,-	95,-	350 01 205 000
Standrohr Z, Ø 35 / 38 – 39 mm, Stahl verzinkt	42,-	50,-	350 01 201 010
Standrohr Z, Ø 35 / 38 – 39 mm, Edelstahl 1.4301 / 304	80,-	95,-	350 01 201 100
Rollensockel (Gewichte-Set zwingend notwendig)			
Rollensockelrahmen 45 kg, 50 x 50 x 12 cm, anthrazit, mit Standrohr Ø 35 / 38 – 39 mm, Aluminium poliert (Rahmen ca. 13 kg)	197,-	235,-	350 01 102 300
Gewichte-Set, 4 Stück 35001105300, Beton, zu Rollensockel 45 kg (Gewichte-Set ca. 32 kg)	63,-	75,-	350 01 103 300
Schutzhülle, zu Rollensockel 45 kg	50,-	59,-	350 01 602 300
Rollensockelrahmen 60 kg, Ø 61 x 12 cm, anthrazit, mit Standrohr Ø 35 / 38 – 39 mm, Aluminium poliert (Rahmen ca. 17 kg)	231,-	275,-	350 01 102 400
Gewichte-Set, 4 Stück 35001105400, Beton, zu Rollensockel 60 kg (Gewichte-Set ca. 43 kg)	80,-	95,-	350 01 103 400
Schutzhülle, zu Rollensockel 60 kg	58,-	69,-	350 01 602 400
Befestigungsart BT (Übergangrohr BT zwingend notwendig)			
Bodenhülse BT, Stahl verzinkt	67,-	80,-	350 01 206 100
Übergangrohr BT, Ø 35 / 38 – 39 mm, Stahl verzinkt	55,-	65,-	350 01 206210
Diverse Befestigungsarten			
Bride U, Ø 31 – 40 mm, Edelstahl 1.4301 / 304, für waagrechten, flachen Handlauf, Vierkantprofil bis 120 mm	105,-	125,-	350 01 252 005
Rasenspitz Ø 31 – 40 mm, Stahl verzinkt	67,-	80,-	350 01 205 305
Schutzhülle aus beschichtetem Polyestergewebe			
Schutzhülle mit Stab und Reissverschluss	33,-	39,-	350 01 609 971
Diverses			
Osyron 6 Akku-Licht für Stock Ø 30 – 50 mm inkl. Ladegerät mit Eurostecker (Typ C), (inkl. 1 Akku)	108,-	129,-	350 01 557 950
Osyron 4 Akku-Licht für Stock Ø 30 – 50 mm inkl. Ladegerät mit Eurostecker (Typ C), (inkl. 1 Akku)	75,-	89,-	350 01 557 910
Reserve-Akku, 3.6 V, 7500 mAh (zu Osyron 4 & 6)	29,-	35,-	350 01 557 920

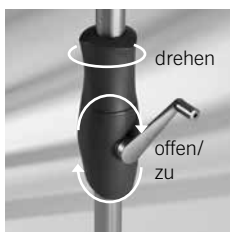

Kurbel Alu-Twist



Betonsockel 40 kg, Standrohr



Betonsockel 55 kg, Standrohr



Granitsockel 55 kg, mit Rollen und ausziehbarem Handgriff und Standrohr



Stahlsockel Z, 40 kg mit Standrohr



Rollensockel 45 kg mit Standrohr



Bodenhülse, Übergangrohr



Bride U



Rasenspitz



Osyron 4 Akku-Licht

Alu-Push

Lieferumfang	
Gestell	6- oder 8-teilig aus Aluminium natureloxiert, mit profiliertem Mast und stufenloser Höhenverstellung, Oberstock 38.4 x 1.2 mm, Unterstock 35 x 1.5 mm, Schrägstellung durch Kippgelenk.
Varianten	
Gestellfarbe	natureloxiert
Gestellform	rund, rechteckig oder quadratisch
Schirmbezug	selbstspannend durch flexible Strebenenden, erhältlich in der Stoffklasse 5 (100 % Acryl ca. 300 g/m ²), der Stoffklasse 4 (100 % Polyester ca. 250 g/m ²) oder der Stoffklasse 2 (100 % Polyester ca. 220 g/m ²)
Volant	nur ohne erhältlich
Schutzhülle	optional

ohne Volant	Grösse in cm	Anzahl Streben	Verkaufspreise						Bestellnummer	
			Stoffklasse 2 Farben		Stoffklasse 4 Farben		Stoffklasse 5 Farben			
			142/150/151/155/162		400 – 499		500 – 699			
			exkl.	inkl.	exkl.	inkl.	exkl.	inkl.		
rund	∅ 200	6-teilig		108,-	129,-	209,-	249,-	282,-	335,-	203 00 200 171
	∅ 220	8-teilig		125,-	149,-	234,-	279,-	315,-	375,-	203 00 220 171
	∅ 250	8-teilig		134,-	159,-	251,-	299,-	332,-	395,-	203 00 250 171
	∅ 270	8-teilig		142,-	169,-	302,-	359,-	382,-	455,-	203 00 270 171
rechteckig	210 x 150	6-teilig		125,-	149,-	251,-	299,-	324,-	385,-	203 00 213 171
	250 x 200	6-teilig		142,-	169,-	310,-	369,-	416,-	495,-	203 00 253 171
quadratisch	240 x 240	8-teilig		167,-	199,-	335,-	399,-	458,-	545,-	203 00 241 171

Sofortlieferprogramm			
			Farben
rund	∅ 200	ohne Volant	142 / 150 / 151 / 155 / 162 / 403 / 404 / 420 / 453 / 461
	∅ 220	ohne Volant	142 / 150 / 151 / 155 / 162 / 403 / 404 / 420 / 453 / 461
	∅ 250	ohne Volant	142 / 150 / 151 / 155 / 162 / 403 / 404 / 420 / 453 / 461
	∅ 270	ohne Volant	142 / 150 / 151 / 155 / 162 / 403 / 404 / 420 / 453 / 461
rechteckig	210 x 150	ohne Volant	142 / 150 / 151 / 155 / 162 / 403 / 404 / 420 / 453 / 461
	250 x 200	ohne Volant	142 / 150 / 151 / 155 / 162 / 403 / 404 / 420 / 453 / 461
quadratisch	240 x 240	ohne Volant	142 / 150 / 151 / 155 / 162 / 403 / 404 / 420 / 453 / 461

Nenngrösse	Seitenabstand	Mast ∅	Grundfläche	Schieber Distanz	Schliesshöhe	Durchgangshöhe	Gesamthöhe	Höhe offen	Fundament 30 – 40 cm hoch	empfohlenes Sockelgewicht	max. zul. Windg. offen, km/h (Windstärke)
cm	cm	cm	m ²	cm	cm	cm	cm	cm	cm	kg	
A	AS	M	B	D	E	F	G	H	C		
∅ 200	175	3.5	2.6	-	95...145	160...210	210...260	-	40 x 40	40	35 (5)
∅ 220	205	3.5	3.4	-	90...140	160...210	215...265	-	40 x 40	40	30 (5)
∅ 250	230	3.5	4.4	-	80...130	160...210	215...265	-	50 x 50	40	25 (4)
∅ 270	250	3.5	5.2	-	65...115	160...210	215...265	-	50 x 50	40	25 (4)
210 x 150	-	3.5	3.2	-	60...110	160...210	200...250	-	40 x 40	40	30 (5)
250 x 200	-	3.5	5.0	-	40...90	160...210	215...265	-	50 x 50	40	25 (4)
240 x 240	-	3.5	5.8	-	30...80	160...210	210...260	-	50 x 50	40	25 (4)

Die angegebenen Masse sind gerechnete Mittelwerte und können am Produkt leicht abweichen (± 2% ± 5 cm).
 Traditionsgemäss berechnet sich das Nennmass als doppelte Strebenlänge. Deshalb kann das Nennmass ausserhalb der angegebenen Toleranz liegen.
 Die Höhenmasse basieren auf der Bodenhülse BT. Bei den Sockelvarianten weichen diese unerheblich ab. Ausgenommen Stahlsockel minus 5 cm.
 Die maximal zulässigen Windgeschwindigkeiten gemäss Tabelle gelten für horizontal gestelltes Schirmteil und erfordern die fixe Verankerung im Boden.
 Bei mehreren Schirmen ist ein Mindestabstand von 20 cm zwischen zwei Schirmen, sowie auch zu Wänden einzuhalten.

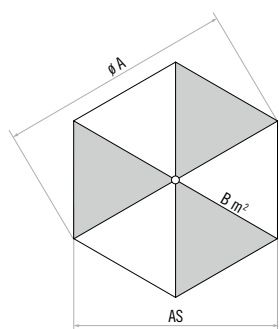

6-teilig

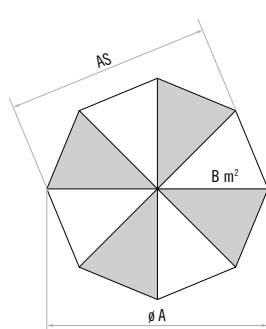

8-teilig

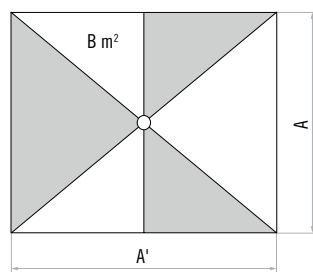

6-teilig

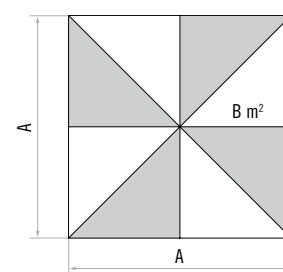

8-teilig

Zubehör Alu-Push	Verkaufspreise		Bestellnummer
	exkl.	inkl.	
Befestigungsart Z (Standrohr Z zwingend notwendig)			
Betonsockel Z, 40 kg, Ø 60 x 7 cm	55,-	65,-	350 01 109 529
Granitsockel Z, 55 kg, 55 x 55 x 8 cm, Naturstein, mit Rollen und ausziehbarem Handgriff	105,-	125,-	350 01 109 450
Stahlsockel Z, 40 kg, 58.5 x 58.5 x 2 cm, Stahl verzinkt	332,-	395,-	350 01 100 210
Mauerkonsole Z, 180 mm, Stahl verzinkt	80,-	95,-	350 01 205 000
Standrohr Z, Ø 35 / 38 – 39 mm, Stahl verzinkt	42,-	50,-	350 01 201 010
Standrohr Z, Ø 35 / 38 – 39 mm, Edelstahl 1.4301 / 304	80,-	95,-	350 01 201 100
Rollensockel (Gewichte-Set zwingend notwendig)			
Rollensockelrahmen 45 kg, 50 x 50 x 12 cm, anthrazit, mit Standrohr Ø 35 / 38 – 39 mm, Aluminium poliert (Rahmen ca. 13 kg)	197,-	235,-	350 01 102 300
Gewichte-Set, 4 Stück 35001105300, Beton, zu Rollensockel 45 kg (Gewichte-Set ca. 32 kg)	63,-	75,-	350 01 103 300
Schutzhülle, zu Rollensockel 45 kg	50,-	59,-	350 01 602 300
Rollensockelrahmen 60 kg, Ø 61 x 12 cm, anthrazit, mit Standrohr Ø 35 / 38 – 39 mm, Aluminium poliert (Rahmen ca. 17 kg)	231,-	275,-	350 01 102 400
Gewichte-Set, 4 Stück 35001105400, Beton, zu Rollensockel 60 kg (Gewichte-Set ca. 43 kg)	80,-	95,-	350 01 103 400
Schutzhülle, zu Rollensockel 60 kg	58,-	69,-	350 01 602 400
Befestigungsart BT (Übergangrohr BT zwingend notwendig)			
Bodenhülse BT, Stahl verzinkt	67,-	80,-	350 01 206 100
Übergangrohr BT, Ø 35 / 38 – 39 mm, Stahl verzinkt	55,-	65,-	350 01 206 210
Diverse Befestigungsarten			
Bride U, Ø 31 – 40 mm, Edelstahl 1.4301 / 304, für waagrechten, flachen Handlauf, Vierkantprofil bis 120 mm	105,-	125,-	350 01 252 005
Rasenspitz Ø 31 – 40 mm, Stahl verzinkt	67,-	80,-	350 01 205 305
Schutzhülle aus beschichtetem Polyestergewebe			
Schutzhülle mit Stab und Reissverschluss	33,-	39,-	350 01 609 971
Diverses			
Osyron 6 Akku-Licht für Stock Ø 30 – 50 mm inkl. Ladegerät mit Eurostecker (Typ C), (inkl. 1 Akku)	108,-	129,-	350 01 557 950
Osyron 4 Akku-Licht für Stock Ø 30 – 50 mm inkl. Ladegerät mit Eurostecker (Typ C), (inkl. 1 Akku)	75,-	89,-	350 01 557 910
Reserve-Akku, 3,6 V, 7500 mAh (zu Osyron 4 & 6)	29,-	35,-	350 01 557 920

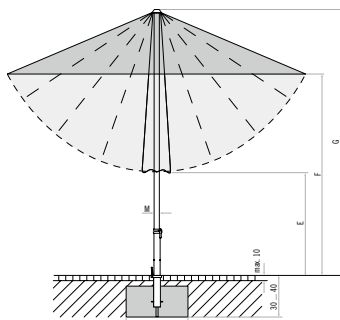

Betondicke 30 – 40 cm (Frosttiefe beachten),
davon loser Deckbelag max. 10 cm,
Wasserabfluss.



Betonsockel 40 kg,
Standrohr



Granitsockel 55 kg, mit Rollen
und ausziehbarem Handgriff
und Standrohr



Stahlsockel Z, 40 kg
mit Standrohr



Rollensockel 45 kg
mit Standrohr



Bodenhülse,
Übergangrohr



Bride U

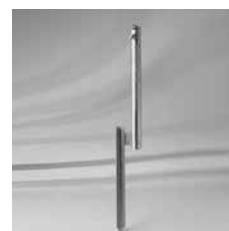

Rasenspitz



Osyron 4 Akku-Licht

Alu-Style

Lieferumfang	
Gestell	6- oder 8-teilig aus Aluminium anthrazit pulverbeschichtet, Ober- und Unterstock \varnothing 38 x 1 mm, mit Kurbel, Schrägstellung durch Kippgelenk.
Varianten	
Gestellfarbe	anthrazit pulverbeschichtet (RAL 5803 E 71387 A10)
Gestellform	rund
Schirmbezug	mit Windauslassöffnung, erhältlich in der Stoffklasse 1 (100 % Polyester ca. 180 g/m ²)
Volant	nur ohne erhältlich
Schutzhülle	optional

ohne Volant	Grösse in cm	Anzahl Streben	Verkaufspreise Stoffklasse 1 Farben 040/052/056/060*/062		Bestellnummer
			exkl.	inkl.	
rund	\varnothing 270	6-teilig	83,-	99,-	197 00 270 301
	\varnothing 300	8-teilig	117,-	139,-	197 00 300 301
	\varnothing 330	8-teilig	142,-	169,-	197 00 330 301

Sofortlieferprogramm			
			Farben
rund	\varnothing 270	ohne Volant	040 / 052 / 056 / 060* / 062
	\varnothing 300	ohne Volant	040 / 052 / 056 / 060* / 062
	\varnothing 330	ohne Volant	040 / 052 / 056 / 060* / 062

* solange Vorrat

Nenngrösse	Seitenabstand	Mast \varnothing	Grundfläche	Schieber Distanz	Schliesshöhe	Durchgangshöhe	Gesamthöhe	Höhe offen	Fundament 30–40 cm hoch	empfohlenes Sockelgewicht	max. zul. Windg. offen, km/h (Windstärke)
cm	cm	cm	m ²	cm	cm	cm	cm	cm	cm	kg	
A	AS	M	B	D	E	F	G	H	C		
\varnothing 270	250	3.8	5.2	-	115	210	265	-	50 x 50	40	30 (5)
\varnothing 300	275	3.8	6.4	-	110	205	275	-	60 x 60	40	25 (4)
\varnothing 330	305	3.8	7.7	-	95	200	275	-	60 x 60	55	25 (4)

Die angegebenen Masse sind gerechnete Mittelwerte und können am Produkt leicht abweichen ($\pm 2\% \pm 5$ cm).

Traditionsgemäss berechnet sich das Nennmass als doppelte Strebenlänge. Deshalb kann das Nennmass ausserhalb der angegebenen Toleranz liegen.

Die Höhenmasse basieren auf der Bodenhülse BT. Bei den Sockelvarianten weichen diese unerheblich ab. Ausgenommen Stahlsockel minus 5 cm.

Die maximal zulässigen Windgeschwindigkeiten gemäss Tabelle gelten für horizontal gestelltes Schirmteil und erfordern die fixe Verankerung im Boden.

Bei mehreren Schirmen ist ein Mindestabstand von 20 cm zwischen zwei Schirmen, sowie auch zu Wänden einzuhalten.

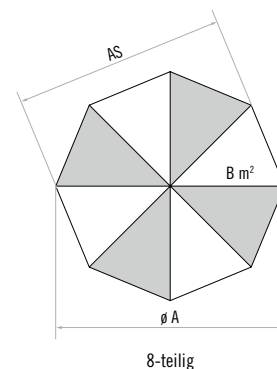
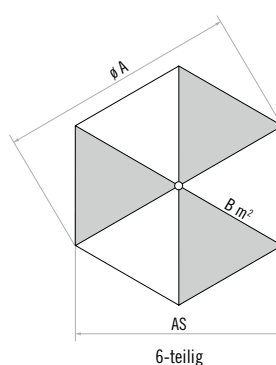
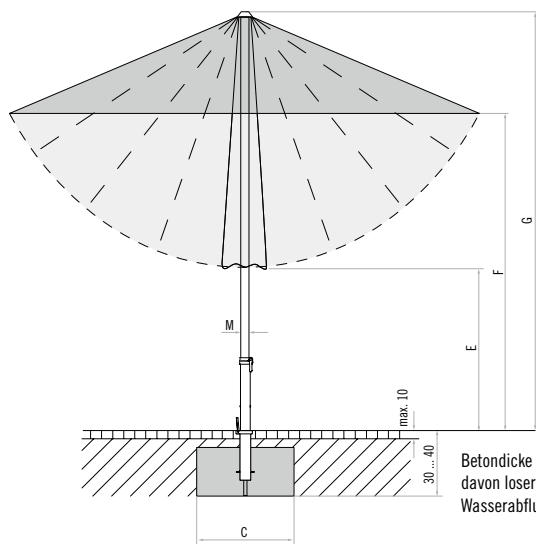

Zubehör Alu-Style	Verkaufspreise		Bestellnummer
	exkl.	inkl.	
Befestigungsart Z (Standrohr Z zwingend notwendig)			
Betonsockel Z, 40 kg, Ø 60 x 7 cm	55,-	65,-	350 01 109 529
Betonsockel Z, 55 kg, Ø 60 x 9.5 cm	63,-	75,-	350 01 109 528
Granitsockel Z, 55 kg, 55 x 55 x 8 cm, Naturstein, mit Rollen und ausziehbarem Handgriff	105,-	125,-	350 01 109 450
Stahlsockel Z, 40 kg, 58.5 x 58.5 x 2 cm, Stahl verzinkt	332,-	395,-	350 01 100 210
Beschwerungsplatte 30 kg, 57.5 x 57.5 x 1.7 cm, Stahl verzinkt	206,-	245,-	350 01 100 310
Mauerkonsole Z, 180 mm, Stahl verzinkt	80,-	95,-	350 01 205 000
Standrohr Z, Ø 35 / 38 – 39 mm, Stahl verzinkt	42,-	50,-	350 01 201 010
Standrohr Z, Ø 35 / 38 – 39 mm, Edelstahl 1.4301 / 304	80,-	95,-	350 01 201 100
Rollensockel (Gewichte-Set zwingend notwendig)			
Rollensockelrahmen 45 kg, 50 x 50 x 12 cm, anthrazit, mit Standrohr Ø 35 / 38 – 39 mm, Aluminium poliert (Rahmen ca. 13 kg)	197,-	235,-	350 01 102 300
Gewichte-Set, 4 Stück 35001105300, Beton, zu Rollensockel 45 kg (Gewichte-Set ca. 32 kg)	63,-	75,-	350 01 103 300
Schutzhülle, zu Rollensockel 45 kg	50,-	59,-	350 01 602 300
Rollensockelrahmen 60 kg, Ø 61 x 12 cm, anthrazit, mit Standrohr Ø 35 / 38 – 39 mm, Aluminium poliert (Rahmen ca. 17 kg)	231,-	275,-	350 01 102 400
Gewichte-Set, 4 Stück 35001105400, Beton, zu Rollensockel 60 kg (Gewichte-Set ca. 43 kg)	80,-	95,-	350 01 103 400
Schutzhülle, zu Rollensockel 60 kg	58,-	69,-	350 01 602 400
Befestigungsart BT (Übergangrohr BT zwingend notwendig)			
Bodenhülse BT, Stahl verzinkt	67,-	80,-	350 01 206 100
Übergangrohr BT, Ø 35 / 38 – 39 mm, Stahl verzinkt	55,-	65,-	350 01 206210
Diverse Befestigungsarten			
Bride U, Ø 31 – 40 mm, Edelstahl 1.4301 / 304, für waagrechten, flachen Handlauf, Vierkantprofil bis 120 mm	105,-	125,-	350 01 252 005
Rasenspitz Ø 31 – 40 mm, Stahl verzinkt	67,-	80,-	350 01 205 305
Schutzhülle aus beschichtetem Polyestergewebe			
Schutzhülle mit Stab und Reissverschluss	33,-	39,-	350 01 609 971
Diverses			
Osyron 6 Akku-Licht für Stock Ø 30 – 50 mm inkl. Ladegerät mit Eurostecker (Typ C), (inkl. 1 Akku)	108,-	129,-	350 01 557 950
Osyron 4 Akku-Licht für Stock Ø 30 – 50 mm inkl. Ladegerät mit Eurostecker (Typ C), (inkl. 1 Akku)	75,-	89,-	350 01 557 910
Reserve-Akku, 3.6 V, 7500 mAh (zu Osyron 4 & 6)	29,-	35,-	350 01 557 920



Betonsockel 40 kg,
Standrohr



Betonsockel 55 kg,
Standrohr



Granitsockel 55 kg, mit Rollen
und ausziehbarem Handgriff
und Standrohr



Stahlsockel Z, 40 kg
mit Standrohr



Rollensockel 45 kg
mit Standrohr



Mauerkonsole Z



Bodenhülse,
Übergangrohr



Bride U



Rasenspitz



Osyron 4 Akku-Licht

Fortino

Lieferumfang	
Gestell	8-teilig aus Aluminium natureloxiert, 100 % rostfrei, Schrauben und Niete aus Edelstahl, mit zweiteiligem profiliertem Mast 38.4 x 2 mm, gegenläufiges Öffnungsprinzip für leichtes Öffnen.
Varianten	
Gestellfarbe	natureloxiert
Gestellform	rund oder quadratisch
Schirmbezug	selbstspannend durch flexible Strebenenden, erhältlich in der Stoffklassen 5 (100 % Acryl ca. 30 g/m ²), der Stoffklassen 4 (100 % Polyester ca. 250 g/m ²) oder der Stoffklassen 2 (100 % Polyester ca. 220 g/m ²)
Volant	nur ohne erhältlich
Schutzhülle	optional

ohne Volant	Grösse in cm	Anzahl Streben	Verkaufspreise						Bestellnummer
			Stoffklasse 2		Stoffklasse 4		Stoffklasse 5		
			Farben	Farben	Farben	Farben	Farben	Farben	
			150/151/160*		400 – 499		500 – 699		
			exkl.	inkl.	exkl.	inkl.	exkl.	inkl.	
rund	Ø 250	8-teilig	209,-	249,-	352,-	419,-	458,-	545,-	310 00 250 171
	Ø 270	8-teilig	234,-	279,-	394,-	469,-	525,-	625,-	310 00 270 171
quadratisch	Ø 300	8-teilig	251,-	299,-	419,-	499,-	567,-	675,-	310 00 300 171
	200 x 200	8-teilig	234,-	279,-	394,-	469,-	525,-	625,-	310 00 201 171
	240 x 240	8-teilig	251,-	299,-	419,-	499,-	567,-	675,-	310 00 241 171

Sofortlieferprogramm			
			Farben
rund	Ø 250	ohne Volant	150 / 151 / 453 / 461
	Ø 270	ohne Volant	150 / 151 / 453 / 461
	Ø 300	ohne Volant	150 / 151 / 453 / 461
quadratisch	200 x 200	ohne Volant	150 / 151 / 453 / 461
	240 x 240	ohne Volant	150 / 151 / 453 / 461

* solange Vorrat

Nenngrösse	Seitenabstand	Mast Ø	Grundfläche	Schieber Distanz	Schliesshöhe	Durchgangshöhe	Gesamthöhe	Höhe offen	Fundament 30 – 40 cm hoch	empfohlenes Sockelgewicht	max. zul. Windg. offen, km/h (Windstärke)
cm	cm	cm	m ²	cm	cm	cm	cm	cm	cm	kg	
A	AS	M	B	D	E	F	G	H	C		
Ø 250	230	3.8	4.4	-	155	205	290	260	60 x 60	55	80 (9)
Ø 270	250	3.8	5.2	-	145	205	295	260	60 x 60	55	65 (8)
Ø 300	275	3.8	6.4	-	140	205	305	265	70 x 70	70	60 (7)
200 x 200	-	3.8	4.0	-	130	205	280	245	60 x 60	55	70 (8)
240 x 240	-	3.8	5.8	-	115	205	295	250	70 x 70	70	60 (7)

Die angegebenen Masse sind gerechnete Mittelwerte und können am Produkt leicht abweichen (± 2 % ± 5 cm).
Die Höhenmasse basieren auf der Bodenhülse BT. Bei den Sockelvarianten weichen diese unerheblich ab. Ausgenommen Stahlsockel minus 5 cm.
Die maximal zulässigen Windgeschwindigkeiten gemäss Tabelle erfordern die fixe Verankerung im Boden.
Bei mehreren Schirmen ist ein Mindestabstand von 20 cm zwischen zwei Schirmen, sowie auch zu Wänden einzuhalten.

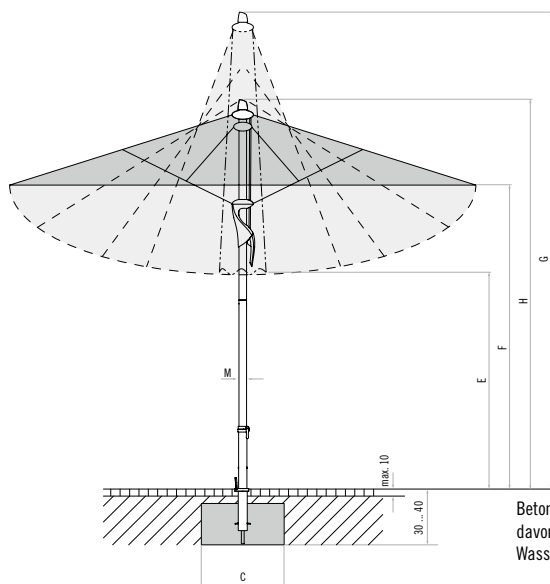

Betondicke 30 – 40 cm (Frosttiefe beachten),
davon loser Deckbelag max. 10 cm,
Wasserabfluss.

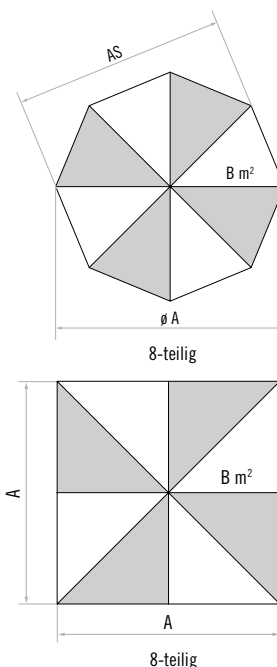

Zubehör Fortino	Verkaufspreise		Bestellnummer
	exkl.	inkl.	
Befestigungsart Z (Standrohr Z zwingend notwendig)			
Betonsockel Z, 55 kg, Ø 60 x 9.5 cm	63,-	75,-	350 01 109 528
Betonsockel Z, 70 kg, Ø 75 x 7 cm	88,-	105,-	350 01 109 527
Granitsockel Z, 55 kg, 55 x 55 x 8 cm, Naturstein, mit Rollen und ausziehbarem Handgriff	105,-	125,-	350 01 109 450
Stahlsockel Z, 40 kg, 58.5 x 58.5 x 2 cm, Stahl verzinkt	332,-	395,-	350 01 100 210
Beschwerungsplatte 30 kg, 57.5 x 57.5 x 1.7 cm, Stahl verzinkt	206,-	245,-	350 01 100 310
Mauerkonsole Z, 180 mm, Stahl verzinkt	80,-	95,-	350 01 205 000
Standrohr Z, Ø 35 / 38 – 39 mm, Stahl verzinkt	42,-	50,-	350 01 201 010
Standrohr Z, Ø 35 / 38 – 39 mm, Edelstahl 1.4301 / 304	80,-	95,-	350 01 201 100
Rollensockel (Gewichte-Set zwingend notwendig)			
Rollensockelrahmen 60 kg, Ø 61 x 12 cm, anthrazit, mit Standrohr Ø 35 / 38 – 39 mm, Aluminium poliert (Rahmen ca. 17 kg)	231,-	275,-	350 01 102 400
Gewichte-Set, 4 Stück 35001105400, Beton, zu Rollensockel 60 kg (Gewichte-Set ca. 43 kg)	80,-	95,-	350 01 103 400
Schutzhülle, zu Rollensockel 60 kg	58,-	69,-	350 01 602 400
Befestigungsart BT (Übergangsrohr BT zwingend notwendig)			
Bodenhülse BT, Stahl verzinkt	67,-	80,-	350 01 206 100
Übergangsrohr BT, Ø 35 / 38 – 39 mm, Stahl verzinkt	55,-	65,-	350 01 206 210
Schutzhülle aus beschichtetem Polyestergewebe			
Schutzhülle mit Stab und Reissverschluss	33,-	39,-	350 01 609 971
Diverses			
Osyrion 6 Akku-Licht für Stock Ø 30 – 50 mm inkl. Ladegerät mit Eurostecker (Typ C), (inkl. 1 Akku)	108,-	129,-	350 01 557 950
Osyrion 4 Akku-Licht für Stock Ø 30 – 50 mm inkl. Ladegerät mit Eurostecker (Typ C), (inkl. 1 Akku)	75,-	89,-	350 01 557 910
Reserve-Akku, 3.6 V, 7500 mAh (zu Osyrion 4 & 6)	29,-	35,-	350 01 557 920



Mastprofil



Betonsockel 55 kg, Standrohr



Betonsockel 70 kg, Standrohr



Granitsockel 55 kg mit Rollen und ausziehbarem Handgriff und Standrohr



Stahlsockel 40 kg mit Standrohr



Rollensockel 60 kg mit Standrohr



Mauerkonsole Z



Bodenhülse, Übergangsrohr



Osyrion 4 Akku-Licht

Fortero

Lieferumfang	
Gestell	8-teilig aus Aluminium natureloxiert, 100 % rostfrei, Schrauben und Nieten aus Edelstahl, mit zweiteiligem profiliertem Mast 55 x 2.5 mm, gegenläufiges Öffnungsprinzip für leichtes Öffnen.
Varianten	
Gestellfarbe	natureloxiert
Gestellform	rund, rechteckig oder quadratisch
Schirmbezug	selbstspannend durch flexible Strebenenden, erhältlich in der Stoffklassen 5 (100 % Acryl ca. 30 g/m ²), der Stoffklassen 4 (100 % Polyester ca. 250 g/m ²) oder der Stoffklassen 2 (100 % Polyester ca. 220 g/m ²)
Volant	nur ohne erhältlich
Schutzhülle	optional

ohne Volant	Grösse in cm	Anzahl Streben	Verkaufspreise						Bestellnummer
			Stoffklasse 2		Stoffklasse 4		Stoffklasse 5		
			Farben	Farben	Farben	Farben	Farben	Farben	
			150/151/160*		400 – 499		500 – 699		
			exkl.	inkl.	exkl.	inkl.	exkl.	inkl.	Gestell natureloxiert
rund	∅ 350	8-teilig	475,-	565,-	702,-	835,-	1 004,-	1 195,-	320 00 350 171
	∅ 400	8-teilig	559,-	665,-	836,-	995,-	1 172,-	1 395,-	320 00 400 171
rechteckig	300 x 200	8-teilig	475,-	565,-	702,-	835,-	1 004,-	1 195,-	320 00 302 171
	350 x 250	8-teilig	559,-	665,-	836,-	995,-	1 172,-	1 395,-	320 00 352 171
quadratisch	250 x 250	8-teilig	416,-	495,-	634,-	755,-	920,-	1 095,-	320 00 251 171
	300 x 300	8-teilig	500,-	595,-	752,-	895,-	1 088,-	1 295,-	320 00 301 171
	350 x 350	8-teilig	584,-	695,-	920,-	1 095,-	1 256,-	1 495,-	320 00 351 171

Sofortlieferprogramm			
			Farben
rund	∅ 350	ohne Volant	150 / 151 / 453 / 461
	∅ 400	ohne Volant	150 / 151 / 453 / 461
rechteckig	300x200/350x250	ohne Volant	150 / 151 / 453 / 461
quadratisch	250x250/300x300	ohne Volant	150 / 151 / 453 / 461
	350 x 350	ohne Volant	150 / 151 / 453 / 461

* solange Vorrat

Nenngrösse	Seitenabstand	Mast ∅	Grundfläche	Schieber Distanz	Schliesshöhe	Durchgangshöhe	Gesamthöhe	Höhe offen	Fundament 30 – 40 cm hoch	empfohlenes Sockelgewicht	max. zul. Windg. offen, km/h (Windstärke)
cm	cm	cm	m ²	cm	cm	cm	cm	cm	cm	kg	
A	AS	M	B	D	E	F	G	H	C		
∅ 350	325	5.5	8.7	-	125	205	310	260	70 x 70	90	55 (7)
∅ 400	370	5.5	11.3	-	120	205	330	270	80 x 80	120	50 (7)
300 x 200	-	5.5	6.0	-	120	205	310	260	70 x 70	70	60 (7)
350 x 250	-	5.5	8.8	-	110	205	335	270	70 x 70	90	55 (7)
250 x 250	-	5.5	6.3	-	110	205	295	255	70 x 70	70	70 (8)
300 x 300	-	5.5	9.0	-	95	205	315	260	70 x 70	90	60 (7)
350 x 350	-	5.5	12.3	-	85	205	345	270	80 x 80	120	50 (7)

Die angegebenen Masse sind gerechnete Mittelwerte und können am Produkt leicht abweichen (± 2% ± 5 cm).

Die Höhenmasse basieren auf der Bodenhülse M4. Bei den Sockelvarianten weichen diese um plus 11.5 – 15.5 cm ab.

Die maximal zulässigen Windgeschwindigkeiten gemäss Tabelle erfordern die fixe Verankerung im Boden.

Bei mehreren Schirmen ist ein Mindestabstand von 20 cm zwischen zwei Schirmen, sowie auch zu Wänden einzuhalten.

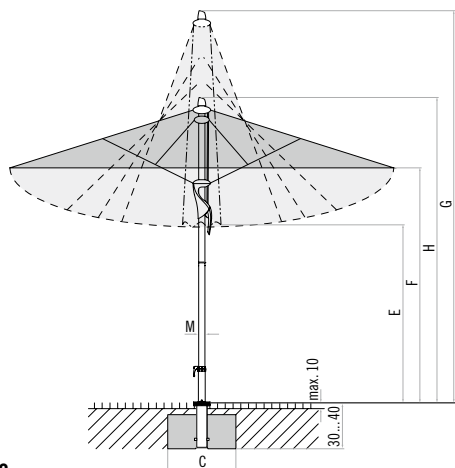

Betondicke 30 – 40 cm (Frosttiefe beachten), davon loser Deckbelag max. 10 cm, Wasserabfluss.

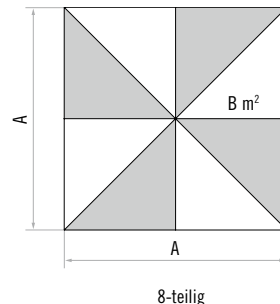
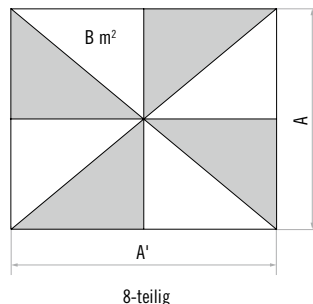
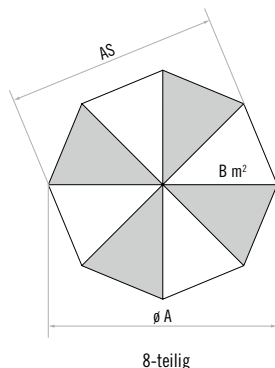

Zubehör Fortero	Verkaufspreise		Bestellnummer
	exkl.	inkl.	
Befestigungsart Z (Standrohr Z zwingend notwendig)			
Betonsockel Z, 70 kg, Ø 75 x 7 cm	88,-	105,-	350 01 109 527
Betonsockel Z, 90 kg, Ø 75 x 9.5 cm	105,-	125,-	350 01 109 523
Granitsockel Z, 90 kg, Ø 73 x 9 cm, Naturstein	206,-	245,-	350 01 109 512
Standrohr Z, Ø 48 / 55 mm, Stahl verzinkt	55,-	65,-	350 01 201 210
Standrohr Z, Ø 48 / 55 mm, Edelstahl 1.4301 / 304	97,-	115,-	350 01 201 300
Rollensockel (Gewichte-Set zwingend notwendig)			
Rollensockelrahmen 100 kg, 74 x 74 x 17 cm, anthrazit, mit Standrohr Ø 48 / 55 mm, Edelstahl 1.4301 / 304 (Rahmen ca. 30 kg)	458,-	545,-	350 01 102 500
Gewichte-Set, 4 Stück 35001105500, Beton, zu Rollensockel 100 kg (Gewichte-Set ca.70 kg)	164,-	195,-	350 01 103 500
Schutzhülle, zu Rollensockel 100 kg	66,-	79,-	350 01 602 500
Befestigungsart M4 (Standrohr M4 zwingend notwendig)			
*Sockel M4, 120 kg, (für 8 Platten 40 x 40 x 4 cm), 91 x 91 x 11.5 – 15.5 cm, Stahl graphitgrau (justier- und nivellierbar) (Preis ohne Platten)	164,-	195,-	350 01 108 232
Sockel M4, 120 kg, (für 8 Platten 40 x 40 x 4 cm), 91 x 91 x 11.5 – 15.5 cm, Stahl verzinkt (justier- und nivellierbar) (Preis ohne Platten)	167,-	199,-	350 01 108 235
Bodenhülse M4, Stahl verzinkt	105,-	125,-	350 01 226 510
Montageplatte M4, 30 x 30 x 1.2 cm, Stahl verzinkt	139,-	165,-	350 01 226 920
Mauerkonsole M4, Ausladung von 480 mm, Stahl verzinkt	248,-	295,-	350 01 229 405
Mauerkonsole M4, Ausladung von 100 mm, Stahl verzinkt	248,-	295,-	350 01 229 410
Montageplatte M4 spezial, für Aufbauhöhe 50 – 149 mm, Stahl verzinkt	525,-	625,-	350 01 226 932
Montageplatte M4 spezial, für Aufbauhöhe 150 – 350 mm, Stahl verzinkt	525,-	625,-	350 01 226 930
Montageplatte M4 für Isolationsböden, Aufbauhöhe nach Mass, Edelstahl 1.4301 / 304	Preis auf Anfrage		350 01 229 730
*Standrohr M4, Ø 48 / 55 mm, Stahl graphitgrau	46,-	55,-	350 01 200 032
Standrohr M4, Ø 48 / 55 mm, Stahl verzinkt	55,-	65,-	350 01 200 035
Platten zu Sockel M4			
Platten-Set, 8 Stück, 40 x 40 x 4 cm, (ca. 110 kg), Beton	105,-	125,-	350 01 226 908
Platten-Set, 8 Stück, 40 x 40 x 4 cm, (ca. 115 kg), 4 Stück Beton, 4 Stück granitpoliert	164,-	195,-	350 01 226 909
Schutzhülle aus beschichtetem Polyestergerewe			
Schutzhülle mit Stab und Reissverschluss	66,-	79,-	350 01 609 975
Diverses			
*Sockel-Transporter, zu Sockel 120 kg, 180 kg, 230 kg, 240 kg und 430 kg	626,-	745,-	350 01 909 000
Bistrotisch (silbergrau)	139,-	165,-	350 01 900 100

* solange Vorrat



Mastprofil



Betonsockel 90 kg, Standrohr



Granitsockel 90 kg, Standrohr



Rollensockel 100 kg mit Standrohr



Sockel 120 kg mit Standrohr und Platten



Bodenhülse, Standrohr



Montageplatte, Standrohr



Mauerkonsole Ausladung von 100 mm, Standrohr



Montageplatte spezial, für Aufbauhöhe 150 – 350 mm Standrohr



Schutzhülle mit Stab und Reissverschluss



Sockel-Transporter, zu Sockel 120 kg, 180 kg, 230 kg, 240 kg und 430 kg



Bistrotisch (silbergrau)

Sunwing® C+

Lieferumfang	
Gestell	8-teilig, graphitgrau pulverbeschichtet, mit Kurbelantrieb und integrierter Lenkstange zur komfortablen Verstellung der Dachneigung, beidseitig bis zu 90°. Das Mastprofil ist rund 55 x 5 mm.
Varianten	
Gestellfarbe	graphitgrau pulverbeschichtet (RAL 5803 E 90070 A10)
Gestellform	rund oder quadratisch
Schirmbezug	selbstspannend durch flexible Strebenenden, erhältlich in der Stoffklasse 5 (100 % Acryl ca. 300 g/m ²), der Stoffklasse 4 (100 % Polyester ca. 250 g/m ²) oder der Stoffklasse 2 (100 % Polyester ca. 220 g/m ²)
Volant	nur ohne erhältlich
Schutzhülle	im Lieferumfang inbegriffen

ohne Volant	Grösse in cm	Anzahl Streben	Verkaufspreise						Bestellnummer
			Stoffklasse 2 Farben 150/151/160*/162		Stoffklasse 4 Farben 400 – 499		Stoffklasse 5 Farben 500 – 699		
			exkl.	inkl.	exkl.	inkl.	exkl.	inkl.	
rund	Ø 265	8-teilig	335,-	399,-	542,-	645,-	752,-	895,-	055 00 265 321
	Ø 300	8-teilig	419,-	499,-	584,-	695,-	811,-	965,-	055 00 300 321
	Ø 330	8-teilig	503,-	599,-	668,-	795,-	903,-	1 075,-	055 00 330 321
quadratisch	260 x 260	8-teilig	503,-	599,-	668,-	795,-	903,-	1 075,-	055 00 261 321

Sofortlieferprogramm			
			Farben
rund	Ø 265	ohne Volant	150 / 151 / 162 / 403 / 404 / 420 / 453 / 461 / 523 / 605 / 652 / 665
	Ø 300	ohne Volant	150 / 151 / 162 / 403 / 404 / 420 / 453 / 461 / 523 / 605 / 652 / 665
	Ø 330	ohne Volant	150 / 151 / 162 / 403 / 404 / 420 / 453 / 461 / 523 / 605 / 652 / 665
quadratisch	260 x 260	ohne Volant	150 / 151 / 160* / 162 / 403 / 404 / 420 / 453 / 461 / 523 / 605 / 652 / 665

* solange Vorrat

Nenngrösse	Seitenabstand	Mast Ø	Grundfläche	Kurbelhöhe	Schliesshöhe	Durchgangshöhe	Gesamthöhe	Masthöhe	Auskragung hinten	Länge Tragarm	Fundament 30 – 40 cm hoch	empfohlenes Sockelgewicht	max. zul. Windg. offen, km/h (Windstärke)
cm	cm	cm	m ²	cm	cm	cm	cm	cm	cm	cm	cm	kg	
A	AS	M'	B	D	E	F	G	M ²	N	Z	C		
Ø 265	245	5.5	5.0	165	105	200	290	205	70	160	60 x 60	90	30 (5)
Ø 300	280	5.5	6.4	165	85	200	290	205	70	160	60 x 60	90	30 (5)
Ø 330	305	5.5	7.7	165	70	200	290	205	70	160	60 x 60	90	30 (5)
260 x 260	-	5.5	6.8	165	55	200	290	205	70	160	60 x 60	90	30 (5)

Die angegebenen Masse sind gerechnete Mittelwerte und können am Produkt leicht abweichen (± 2% ± 5 cm).
 Die Höhenmasse basieren auf der Bodenhülse PX. Bei den Sockelvarianten weichen diese unerheblich ab.
 Bei der Variante mit der Bodenhülse M4 reduzieren sich die angegebenen Höhenmasse um 13 cm.
 Die maximal zulässigen Windgeschwindigkeiten gemäss Tabelle gelten für horizontal gestelltes Schirmteil und erfordern die fixe Verankerung im Boden.
 Bei mehreren Schirmen ist ein Mindestabstand von 20 cm zwischen zwei Schirmen, sowie auch zu Wänden einzuhalten.

Betondicke 30 – 40 cm (Frosttiefe beachten),
 davon loser Deckbelag max. 10 cm, Wasserabfluss.

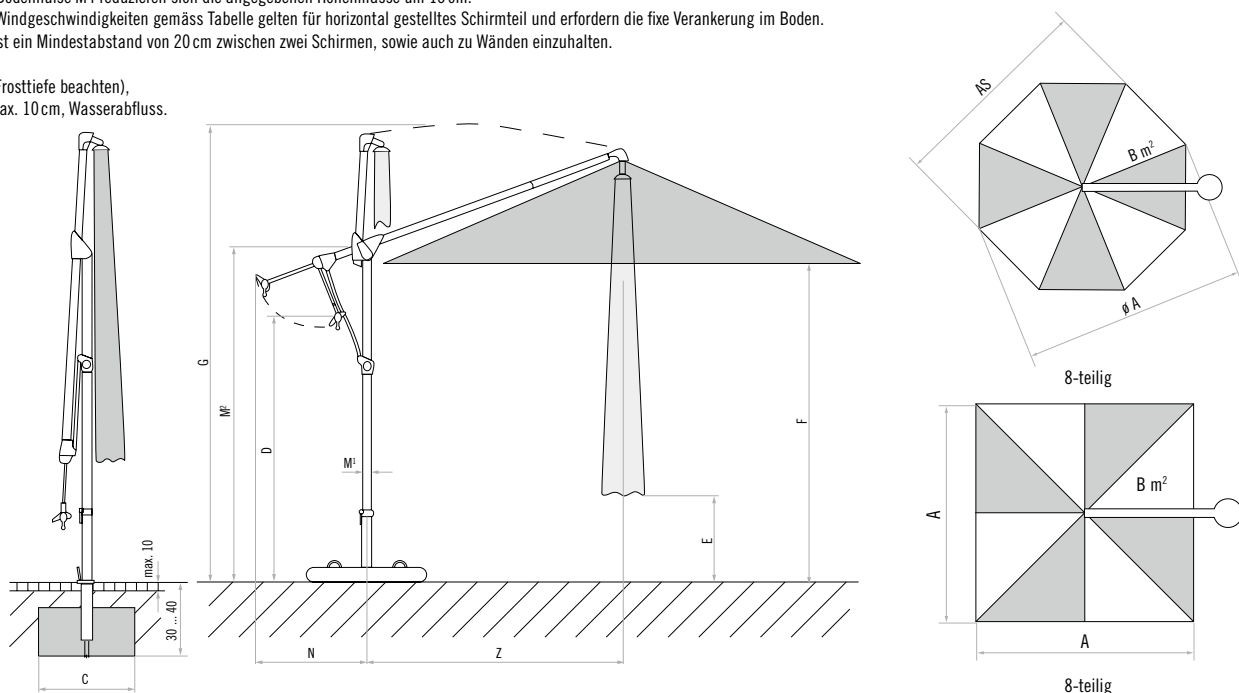

Zubehör Sunwing C+	Verkaufspreise		Bestellnummer
	exkl.	inkl.	
Befestigungsart Z (Standrohr Z zwingend notwendig)			
Betonsockel Z, 90 kg, Ø 75 x 9.5 cm	105,-	125,-	350 01 109 523
Granitsockel Z, 90 kg, Ø 73 x 9 cm, Naturstein	206,-	245,-	350 01 109 512
Standrohr Z, Ø 48 / 55 mm, Stahl verzinkt	55,-	65,-	350 01 201 210
Standrohr Z, Ø 48 / 55 mm, Edelstahl 1.4301 / 304	97,-	115,-	350 01 201 300
Rollensockel (Gewichte-Set zwingend notwendig)			
Rollensockelrahmen 100 kg, 74 x 74 x 17 cm, anthrazit, mit Standrohr Ø 48 / 55 mm, Edelstahl 1.4301 / 304 (Rahmen ca. 30 kg)	458,-	545,-	350 01 102 500
Gewichte-Set, 4 Stück 35001105500, Beton, zu Rollensockel 100 kg (Gewichte-Set ca.70 kg)	164,-	195,-	350 01 103 500
Schutzhülle, zu Rollensockel 100 kg	66,-	79,-	350 01 602 500
Befestigungsart PX (Übergangrohr PX zwingend notwendig)			
Bodenhülse PX, Stahl verzinkt	67,-	80,-	350 01 207 001
Bodenhülse PX, Edelstahl 1.4301 / 304	139,-	165,-	350 01 207 011
Übergangrohr PX, Ø 48 / 55 mm, Stahl verzinkt	63,-	75,-	350 01 206 001
Übergangrohr PX, Ø 48 / 55 mm, Edelstahl 1.4301 / 304	105,-	125,-	350 01 206 011
Befestigungsart M4 (Standrohr M4 zwingend notwendig)			
*Sockel M4, 120 kg, (für 8 Platten 40 x 40 x 4 cm), 91 x 91 x 11.5 – 15.5 cm, Stahl graphitgrau (justier- und nivellierbar) (Preis ohne Platten)	164,-	195,-	350 01 108 232
Sockel M4, 120 kg, (für 8 Platten 40 x 40 x 4 cm), 91 x 91 x 11.5 – 15.5 cm, Stahl verzinkt (justier- und nivellierbar) (Preis ohne Platten)	167,-	199,-	350 01 108 235
Bodenhülse M4, Stahl verzinkt	105,-	125,-	350 01 226 510
Mauerkonsole M4, Ausladung von 480 mm, Stahl verzinkt	248,-	295,-	350 01 229 405
*Standrohr M4, Ø 48 / 55 mm, Stahl graphitgrau	46,-	55,-	350 01 200 032
Standrohr M4, Ø 48 / 55 mm, Stahl verzinkt	55,-	65,-	350 01 200 035
Platten zu Sockel M4			
Platten-Set, 8 Stück, 40 x 40 x 4 cm, (ca. 110 kg), Beton	105,-	125,-	350 01 226 908
Platten-Set, 8 Stück, 40 x 40 x 4 cm, (ca. 115 kg), 4 Stück Beton, 4 Stück granitpoliert	164,-	195,-	350 01 226 909
Schutzhülle aus beschichtetem Polyestergewebe			
Schutzhülle mit Stab und Reissverschluss	58,-	69,-	350 01 609 976
Diverses			
Osyrion 6 Akku-Licht für Stock Ø 30 – 50 mm inkl. Ladegerät mit Eurostecker (Typ C), (inkl. 1 Akku)	108,-	129,-	350 01 557 950
Osyrion 4 Akku-Licht für Stock Ø 30 – 50 mm inkl. Ladegerät mit Eurostecker (Typ C), (inkl. 1 Akku)	75,-	89,-	350 01 557 910
Reserve-Akku, 3.6 V, 7500 mAh (zu Osyrion 4 & 6)	29,-	35,-	350 01 557 920
Osyrion 4 & 6 Adapter zu Sunwing C+, 5 Stk. pro Set	29,-	35,-	350 01 557 940
*Sockel-Transporter, zu Sockel 120 kg, 180 kg, 230 kg, 240 kg und 430 kg	626,-	745,-	350 01 909 000

* solange Vorrat

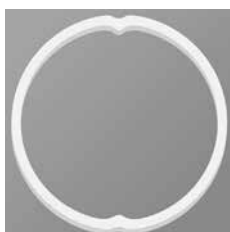

Mastprofil



Betonsockel 90 kg,
Standrohr



Granitsockel 90 kg,
Standrohr



Rollensockel 100 kg
mit Standrohr



Sockel 120 kg
mit Standrohr und Platten



Bodenhülse,
Übergangrohr



Mauerkonsole
Ausladung von 480 mm,
Standrohr



Schutzhülle mit Stab und
Reissverschluss



Osyrion 4 Akku-Licht



Sockel-Transporter, zu Sockel
120 kg, 180 kg, 230 kg, 240 kg
und 430 kg

Sombrano®

Lieferumfang

Gestell 8-teilig aus Aluminium natureloxiert oder graphitgrau pulverbeschichtet, mit Kurbelantrieb beidseitig selbsthemmend und Lenkstange zur komfortablen Verstellung der Dachneigung, beidseitig bis zu 54°. Das Mastprofil ist oval 65 x 95 x 3 mm. Inkl. kugelgelagertem Drehfuss M4, Stahlguss pulverbeschichtet.

Varianten

Gestellfarbe natureloxiert oder graphitgrau pulverbeschichtet (RAL 5803 E 90070 A10)

Gestellform rund oder quadratisch

Schirmbezug selbstspannend durch flexible Strebenenden, erhältlich in der Stoffklasse 5 (100% Acryl ca. 300 g/m²), der Stoffklasse 4 (100% Polyester ca. 250 g/m²) oder der Stoffklasse 2 (100% Polyester ca. 220 g/m²)

Volant nur ohne erhältlich

Schutzhülle im Lieferumfang inbegriffen

ohne Volant	Grösse in cm	Anzahl Streben	Verkaufspreise						Bestellnummer	
			Stoffklasse 2		Stoffklasse 4		Stoffklasse 5		Gestell natureloxiert	Gestell graphitgrau
			Farben 150/151	Farben 150/151	Farben 400 – 499	Farben 400 – 499	Farben 500 – 699	Farben 500 – 699		
			exkl.	inkl.	exkl.	inkl.	exkl.	inkl.		
rund	Ø 350	8-teilig	836,-	995,-	1 088,-	1 295,-	1 424,-	1 695,-	084 00 350 171	084 00 350 321
	Ø 400	8-teilig	1 088,-	1 295,-	1 508,-	1 795,-	1 761,-	2 095,-	084 00 400 171	084 00 400 321
quadratisch	300 x 300	8-teilig	920,-	1 095,-	1 256,-	1 495,-	1 592,-	1 895,-	084 00 310 171	084 00 310 321
	350 x 350	8-teilig	1 172,-	1 395,-	1 592,-	1 895,-	1 929,-	2 295,-	084 00 351 171	084 00 351 321

Sofortlieferprogramm

			Farben
rund	Ø 350	ohne Volant	150 / 151 / 404 / 420 / 453 / 461 / 523 / 605 / 652 / 665
	Ø 400	ohne Volant	150 / 151 / 404 / 420 / 453 / 461 / 523 / 605 / 652 / 665
quadratisch	300 x 300	ohne Volant	150 / 151 / 404 / 420 / 453 / 461 / 523 / 605 / 652 / 665
	350 x 350	ohne Volant	150 / 151 / 404 / 420 / 453 / 461 / 523 / 605 / 652 / 665

Nenngrösse	Seitenabstand	Mast Ø	Grundfläche	Kurbelhöhe	Schliesshöhe	Durchgangshöhe	Gesamthöhe	Masthöhe	Auskragung hinten	Länge Tragarm	Fundament 30 – 40cm hoch	empfohlenes Sockelgewicht	max. zul. Windg. offen, km/h (Windstärke)
cm	cm	cm	m ²	cm	cm	cm	cm	cm	cm	cm	cm	kg	
A	AS	M'	B	D	E	F	G	M ²	N	Z	C		
Ø 350	325	6.5 x 9.5	8.7	72	85	200	285	275	30	163	60 x 60	120	40 (6)
Ø 400	370	6.5 x 9.5	11.3	72	90	200	310	280	30	188	60 x 60	150	30 (5)
300 x 300	-	6.5 x 9.5	9.0	72	50	215	285	275	30	163	60 x 60	120	40 (6)
350 x 350	-	6.5 x 9.5	12.3	72	40	215	310	280	30	188	60 x 60	150	30 (5)

Die angegebenen Masse sind gerechnete Mittelwerte und können am Produkt leicht abweichen (± 2% ± 5 cm).

Die Höhenmasse basieren auf der Bodenhülse M4. Beim Sockel M4, 120 kg weichen diese um plus 11.5 cm und beim Sockel M4, 180 kg um plus 15.5 cm ab.

Die maximal zulässigen Windgeschwindigkeiten gemäss Tabelle gelten für horizontal gestelltes Schirmteil und erfordern die fixe Verankerung im Boden.

Bei mehreren Schirmen ist ein Mindestabstand von 20 cm zwischen zwei Schirmen, sowie auch zu Wänden einzuhalten.

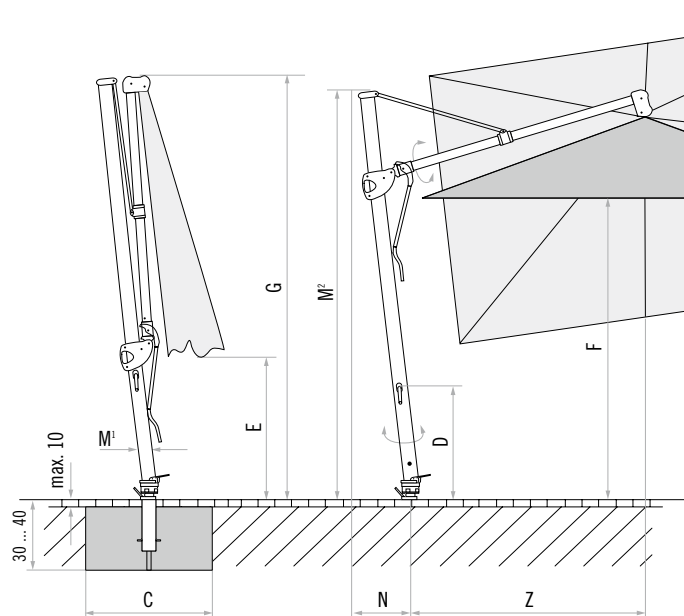

Betondicke 30 – 40 cm (Frosttiefe beachten),
davon loser Deckbelag max. 10 cm,
Wasserabfluss.

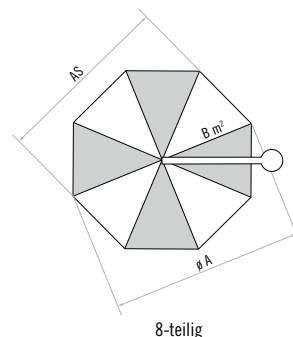

8-teilig

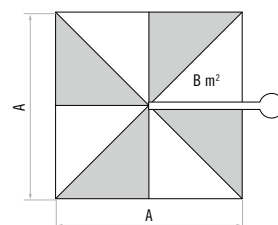

8-teilig

Zubehör Sombrano	Verkaufspreise		Bestellnummer
	exkl.	inkl.	
Rollensockel (Gewichte-Set zwingend notwendig)			
Rollensockelrahmen 150 kg, Ø 88 x 17 cm, anthrazit mit Standrohr zu Sombrano	584,-	695,-	350 01 102 600
Gewichte-Set, 4 Stück 35001105600, Beton, zu Rollensockel 150 kg (Gewichte-Set ca. 99 kg)	206,-	245,-	350 01 103 600
Schutzhülle, zu Rollensockel 150 kg	83,-	99,-	350 01 602 600
Befestigungsart M4			
*Sockel M4, 120 kg, (für 8 Platten 40 x 40 x 4 cm), 91 x 91 x 11.5 – 15.5 cm, Stahl graphitgrau (justier- und nivellierbar) (Preis ohne Platten)	164,-	195,-	350 01 108 232
*Sockel M4, 180 kg, (für 12 Platten 40 x 40 x 4 cm), 91 x 91 x 15.5 – 19.5 cm, Stahl graphitgrau (justier- und nivellierbar) (Preis ohne Platten)	206,-	245,-	350 01 108 332
Sockel M4, 120 kg, (für 8 Platten 40 x 40 x 4 cm), 91 x 91 x 11.5 – 15.5 cm, Stahl verzinkt (justier- und nivellierbar) (Preis ohne Platten)	167,-	199,-	350 01 108 235
Sockel M4, 180 kg, (für 12 Platten 40 x 40 x 4 cm), 91 x 91 x 15.5 – 19.5 cm, Stahl verzinkt (justier- und nivellierbar) (Preis ohne Platten)	206,-	245,-	350 01 108 335
Bodenhülse M4, Stahl verzinkt	105,-	125,-	350 01 226 510
Montageplatte M4, 30 x 30 x 1.2 cm, Stahl verzinkt	139,-	165,-	350 01 226 920
Mauerkonsole M4, Ausladung von 480 mm, Stahl verzinkt	248,-	295,-	350 01 229 405
Mauerkonsole M4, Ausladung von 100 mm, Stahl verzinkt	248,-	295,-	350 01 229 410
Montageplatte M4 spezial, für Aufbauhöhe 50 – 149 mm, Stahl verzinkt	525,-	625,-	350 01 226 932
Montageplatte M4 spezial, für Aufbauhöhe 150 – 350 mm, Stahl verzinkt	525,-	625,-	350 01 226 930
Montageplatte M4 für Isolationsböden, Aufbauhöhe nach Mass, Edelstahl 1.4301 / 304	Preis auf Anfrage		350 01 229 730
Platten zu Sockel M4			
Platten-Set, 8 Stück, 40 x 40 x 4 cm, (ca. 110 kg), Beton	105,-	125,-	350 01 226 908
Platten-Set, 8 Stück, 40 x 40 x 4 cm, (ca. 115 kg), 4 Stück Beton, 4 Stück granitpoliert	164,-	195,-	350 01 226 909
Platten-Set, 12 Stück, 40 x 40 x 4 cm, (ca. 165 kg), Beton	155,-	185,-	350 01 226 907
Platten-Set, 12 Stück, 40 x 40 x 4 cm, (ca. 170 kg), 8 Stück Beton, 4 Stück granitpoliert	206,-	245,-	350 01 226 906
Schutzhülle aus beschichtetem Polyestergewebe			
Schutzhülle mit Stab und Reissverschluss	66,-	79,-	350 01 221 500
Diverses			
Osyron 6 Akku-Licht für Stock Ø 30 – 50 mm inkl. Ladegerät mit Eurostecker (Typ C), (inkl. 1 Akku)	108,-	129,-	350 01 557 950
Osyron 4 Akku-Licht für Stock Ø 30 – 50 mm inkl. Ladegerät mit Eurostecker (Typ C), (inkl. 1 Akku)	75,-	89,-	350 01 557 910
Reserve-Akku, 3.6 V, 7500 mAh (zu Osyron 4 & 6)	29,-	35,-	350 01 557 920
Osyron 4 & 6 Adapter zu Sombrano, 5 Stk. pro Set	29,-	35,-	350 01 557 930
*Sockel-Transporter, zu Sockel 120 kg, 180 kg, 230 kg, 240 kg und 430 kg	626,-	745,-	350 01 909 000

* solange Vorrat

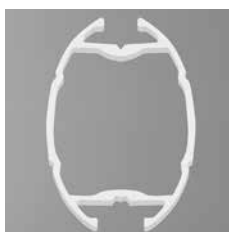

Mastprofil



Sockel 120 kg mit Platten

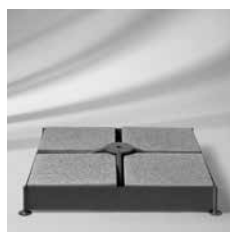

Sockel 180 kg mit Platten



Bodenhülse



Montageplatte



Mauerkonsole Ausladung von 480 mm



Mauerkonsole Ausladung von 100 mm



Montageplatte spezial, für Aufbauhöhe 150 – 350 mm



Schutzhülle mit Stab und Reissverschluss



Osyron 4 Akku-Licht



Sockel-Transporter, zu Sockel 120 kg, 180 kg, 230 kg, 240 kg und 430 kg

Pendalex® P+

Lieferumfang	
Gestell	Profiliertes Stock (Ø 67 mm), Mast und Tragarm aus Aluminium mit eingebauter Gasdruckfeder (Hub 50 cm) zur Höhenverstellung, Schalenanteile aus glasfaserverstärktem TSG-Kunststoff, Führungen aus Teflon-modifiziertem Hochleistungskunststoff, Öffnungskurbel integriert.
Schirmteil	10-teilig, Schirmstreben verzinkt aus vergütetem Federstahl hellgrau, Kugelgelenk aus harteloxiertem Aluminium für Neigung des Schirmes in alle Richtungen.
Varianten	
Gestellfarbe	natureloxiert oder anthrazit pulverbeschichtet (RAL 5803 E71387 A10)
Gestellform	rund oder rechteckig
Schirmbezug	erhältlich in der Stoffklasse 5 (100 % Acryl ca. 300 g/m ²) oder der Stoffklasse 4 (100 % Polyester ca. 250 g/m ²)
Volant	mit oder ohne erhältlich
Schutzhülle	im Lieferumfang inbegriffen

ohne Volant	Grösse in cm	Anzahl Streben	Verkaufspreise Stoffklasse 4 Farben 400 – 499		Verkaufspreise Stoffklasse 5 Farben 500 – 699		Bestellnummer	
			exkl.	inkl.	exkl.	inkl.	Gestell natureloxiert	Gestell anthrazit
rund	Ø 300	10-teilig	1 761,-	2 095,-	2 080,-	2 475,-	014 00 300 171	014 00 300 301
	Ø 325	10-teilig	1 929,-	2 295,-	2 265,-	2 695,-	014 00 325 171	014 00 325 301
	Ø 350	10-teilig	2 097,-	2 495,-	2 433,-	2 895,-	014 00 350 171	014 00 350 301
rechteckig	285 x 230	10-teilig	2 055,-	2 445,-	2 349,-	2 795,-	014 00 285 171	014 00 285 301

mit Volant	Grösse in cm	Anzahl Streben	Verkaufspreise Stoffklasse 5 Farben 500 – 699		Bestellnummer	
			exkl.	inkl.	Gestell natureloxiert	Gestell anthrazit
rund	Ø 300	10-teilig			014 00 300 170	014 00 300 300
	Ø 325	10-teilig			014 00 325 170	014 00 325 300
	Ø 350	10-teilig			014 00 350 170	014 00 350 300
rechteckig	285 x 230	10-teilig			014 00 285 170	014 00 285 300

Sofortlieferprogramm			
Farben			
rund	Ø 350	ohne Volant	420 / 453 / 461 / 523 / 605 / 652 / 665
rechteckig	285 x 230	ohne Volant	420 / 453 / 461 / 523 / 605 / 652 / 665

Nenngrösse	Seitenabstand	Mast Ø	Grundfläche	Schliesshöhe	Durchgangshöhe	Gesamthöhe	Masthöhe	Auskragung hinten	Länge Tragarm	Fundament 30–40cm hoch	empfohlenes Sockelgewicht	max. zul. Windg. offen, km/h (Windstärke)
cm	cm	cm	m ²	cm	cm	cm	cm	cm	cm	cm	kg	
A	AS	M ¹	B	E	F	G	M ²	N	Z	C		

Ø 300	286	6.7	6.6	61...111	175...225	235...285	167...217	17...103	89...175	60 x 60	90	20 (4)
Ø 325	310	6.7	7.8	48...98	175...225	235...285	167...217	17...103	89...175	60 x 60	90	20 (4)
Ø 350	335	6.7	9.0	36...86	175...225	235...285	167...217	17...103	89...175	60 x 60	120	20 (4)
285 x 230	-	6.7	6.6	36...86	175...225	235...285	167...217	17...103	89...175	60 x 60	90	20 (4)

Die angegebenen Masse sind gerechnete Mittelwerte und können am Produkt leicht abweichen (± 2% ± 5 cm).

Die Höhenmasse beziehen sich auf die Bodenhülse PX. Bei den Sockelvarianten weichen diese unerheblich ab. Bei der Variante mit der Bodenhülse M4 reduzieren sich die angegebenen Höhenmasse um 10.5 cm.

Die maximal zulässigen Windgeschwindigkeiten gemäss Tabelle gelten für horizontal gestelltes Schirmteil und erfordern die fixe Verankerung im Boden.

Bei mehreren Schirmen ist ein Mindestabstand von 20 cm zwischen zwei Schirmen, sowie auch zu Wänden einzuhalten.

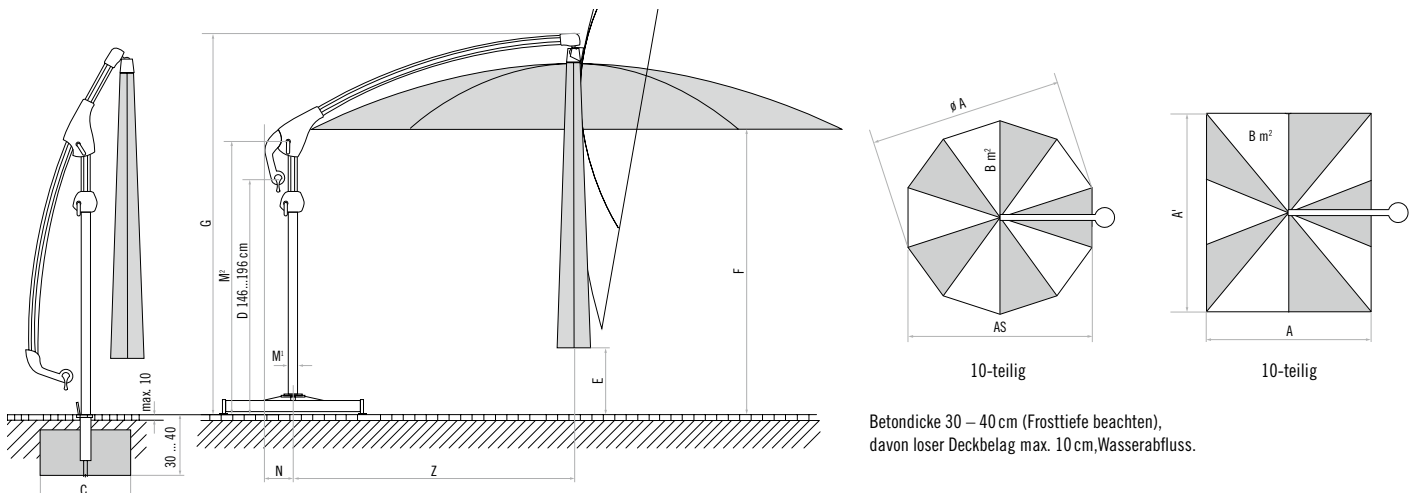

Zubehör Pendalex P ⁺	Verkaufspreise		Bestellnummer
	exkl.	inkl.	
Befestigungsart Z (Standrohr Z zwingend notwendig)			
Betonsockel Z, 90 kg, Ø 75 x 9,5 cm	105,-	125,-	350 01 109 523
Granitsockel Z, 90 kg, Ø 73 x 9 cm, Naturstein	206,-	245,-	350 01 109 512
Standrohr Z, P ⁺ , Stahl verzinkt	55,-	65,-	350 01 201 400
Standrohr Z, P ⁺ , Edelstahl 1.4301 / 304	97,-	115,-	350 01 201 500
Befestigungsart PX (Übergangsrohr PX zwingend notwendig)			
Bodenhülse PX, Stahl verzinkt	67,-	80,-	350 01 207 001
Bodenhülse PX, Edelstahl 1.4301 / 304	139,-	165,-	350 01 207 011
Übergangsrohr PX, P ⁺ , Stahl verzinkt	55,-	65,-	350 01 206 050
Übergangsrohr PX, P ⁺ , Edelstahl 1.4301 / 304	139,-	165,-	350 01 206 020
Befestigungsart M4 (Standrohr M4 zwingend notwendig)			
*Sockel M4, 120 kg, (für 8 Platten 40 x 40 x 4 cm), 91 x 91 x 11,5 – 15,5 cm, Stahl graphitgrau (justier- und nivellierbar) (Preis ohne Platten)	164,-	195,-	350 01 108 232
Sockel M4, 120 kg, (für 8 Platten 40 x 40 x 4 cm), 91 x 91 x 11,5 – 15,5 cm, Stahl verzinkt (justier- und nivellierbar) (Preis ohne Platten)	167,-	199,-	350 01 108 235
Bodenhülse M4, Stahl verzinkt	105,-	125,-	350 01 226 510
Montageplatte M4, 30 x 30 x 1,2 cm, Stahl verzinkt	139,-	165,-	350 01 226 920
Mauerkonsole M4, Ausladung von 480 mm, Stahl verzinkt	248,-	295,-	350 01 229 405
Mauerkonsole M4, Ausladung von 100 mm, Stahl verzinkt	248,-	295,-	350 01 229 410
Montageplatte M4 spezial, für Aufbauhöhe 50 – 149 mm, Stahl verzinkt	525,-	625,-	350 01 226 932
Montageplatte M4 spezial, für Aufbauhöhe 150 – 350 mm, Stahl verzinkt	525,-	625,-	350 01 226 930
Montageplatte M4 für Isolationsböden, Aufbauhöhe nach Mass, Edelstahl 1.403 / 304	Preis auf Anfrage		350 01 229 730
*Standrohr M4, P ⁺ , Stahl graphitgrau	63,-	75,-	350 01 200 232
Standrohr M4, P ⁺ , Stahl verzinkt	67,-	80,-	350 01 200 235
Platten zu Sockel M4			
Platten-Set, 8 Stück, 40 x 40 x 4 cm, (ca. 110 kg), Beton	105,-	125,-	350 01 226 908
Platten-Set, 8 Stück, 40 x 40 x 4 cm, (ca. 115 kg), 4 Stück Beton, 4 Stück granitpoliert	164,-	195,-	350 01 226 909
Schutzhülle aus beschichtetem Polyestergerewebe			
Schutzhülle mit Stab und Reissverschluss	71,-	85,-	350 01 609 930
Diverses			
Osyrion 6 Akku-Licht für Stock Ø 30 – 50 mm inkl. Ladegerät mit Eurostecker (Typ C), (inkl. 1 Akku)	108,-	129,-	350 01 557 950
Osyrion 4 Akku-Licht für Stock Ø 30 – 50 mm inkl. Ladegerät mit Eurostecker (Typ C), (inkl. 1 Akku)	75,-	89,-	350 01 557 910
Reserve-Akku, 3,6 V, 7500 mAh (zu Osyrion 4 & 6)	29,-	35,-	350 01 557 920
*Sockel-Transporter, zu Sockel 120 kg, 180 kg, 230 kg, 240 kg und 430 kg	626,-	745,-	350 01 909 000

* solange Vorrat



Betonsockel 90 kg, Standrohr



Granitsockel 90 kg, Standrohr



Sockel 120 kg mit Standrohr und Platten



Bodenhülse, Übergangsrohr



Bodenhülse, Standrohr



Montageplatte, Standrohr



Mauerkonsole Ausladung von 480 mm, Standrohr



Mauerkonsole Ausladung von 100 mm, Standrohr



Montageplatte spezial, für Aufbauhöhe 150 – 350 mm, Standrohr



Schutzhülle mit Stab und Reissverschluss



Osyrion 4 Akku-Licht



Sockel-Transporter, zu Sockel 120 kg, 180 kg, 230 kg, 240 kg und 430 kg

Pendalex® V+

Lieferumfang	
Gestell	Profiliertes Stock (Ø 55 mm), Stock und Tragarm aus Aluminium mit eingebauter Gasdruckfeder (Hub 70 cm) zur Höhenverstellung, V+ Gelenk und Doppelklemme sind aus schmiedegepresstem mit Rilsan beschichtetem Aluminium.
Schirmteil	10-teilig, Schirmstreben verzinkt aus vergütetem Federstahl weiss pulverbeschichtet, Kugelgelenk aus vernickeltem Messing für Neigung des Schirmes in alle Richtungen, Bajonettverschluss zum schnellen Ein- und Aushängen des Schirmteiles.
Varianten	
Gestellfarbe	natureloxiert, weiss pulverbeschichtet (RAL 9010) oder anthrazit pulverbeschichtet (RAL 5803 E71387 A10)
Gestellform	rund oder rechteckig
Schirmbezug	erhältlich in der Stoffklasse 5 (100 % Acryl ca. 300 g/m ²) oder der Stoffklasse 4 (100 % Polyester ca. 250 g/m ²)
Volant	mit oder ohne erhältlich
Schutzhülle	im Lieferumfang inbegriffen

ohne Volant	Grösse in cm	Anzahl Streben	Verkaufspreise Stoffklasse 4		Verkaufspreise Stoffklasse 5		Gestell weiss	Bestellnummer Gestell natureloxiert	Gestell anthrazit
			Farben 400 – 499	Farben 500 – 699	Farben 400 – 499	Farben 500 – 699			
rund	Ø 250	10-teilig	exkl. 1 172,-	inkl. 1 395,-	exkl. 1 382,-	inkl. 1 645,-	010 00 250 161	010 00 250 171	010 00 250 301
	Ø 300	10-teilig	1 256,-	1 495,-	1 508,-	1 795,-	010 00 300 161	010 00 300 171	010 00 300 301
	Ø 325	10-teilig	1 340,-	1 595,-	1 592,-	1 895,-	010 00 325 161	010 00 325 171	010 00 325 301
	Ø 350*	10-teilig	1 424,-	1 695,-	1 639,-	1 950,-	010 00 350 161	010 00 350 171	010 00 350 301
rechteckig	260 x 200	10-teilig	1 214,-	1 445,-	1 424,-	1 695,-	010 00 260 161	010 00 260 171	010 00 260 301
	280 x 240	10-teilig	1 256,-	1 495,-	1 508,-	1 795,-	010 00 280 161	010 00 280 171	010 00 280 301

* solange Vorrat

mit Volant	Grösse in cm	Anzahl Streben	Verkaufspreise Stoffklasse 5		Gestell weiss	Bestellnummer Gestell natureloxiert	Gestell anthrazit
			Farben 500 – 699	Farben 500 – 699			
rund	Ø 250	10-teilig	exkl. 1 382,-	inkl. 1 645,-	010 00 250 160	010 00 250 170	010 00 250 300
	Ø 300	10-teilig	1 508,-	1 795,-	010 00 300 160	010 00 300 170	010 00 300 300
	Ø 325	10-teilig	1 592,-	1 895,-	010 00 325 160	010 00 325 170	010 00 325 300
rechteckig	260 x 200	10-teilig	1 424,-	1 695,-	010 00 260 160	010 00 260 170	010 00 260 300
	280 x 240	10-teilig	1 508,-	1 795,-	010 00 280 160	010 00 280 170	010 00 280 300

Sofortlieferprogramm

Farben			
rund	Ø 300	ohne Volant	420 / 453 / 461 / 523 / 605 / 652 / 665
rechteckig	280 x 240	ohne Volant	420 / 453 / 461 / 523 / 605 / 652 / 665

Die angegebenen Masse sind gerechnete Mittelwerte und können am Produkt leicht abweichen (± 2 % ± 5 cm).

Die Höhenmasse beziehen sich auf die Bodenhülle PX. Bei den Sockelvarianten weichen sie unerheblich ab. Bei der Variante mit der Bodenhülle M4 reduzieren sich die angegebenen Höhenmasse um 13 cm.

Die maximal zulässigen Windgeschwindigkeiten gemäss Tabelle gelten für horizontal gestelltes Schirmteil und erfordern die fixe Verankerung im Boden.

Bei mehreren Schirmen ist ein Mindestabstand von 20 cm zwischen zwei Schirmen, sowie auch zu Wänden einzuhalten.

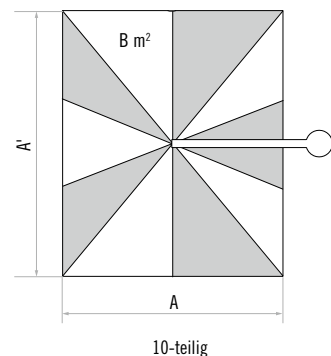
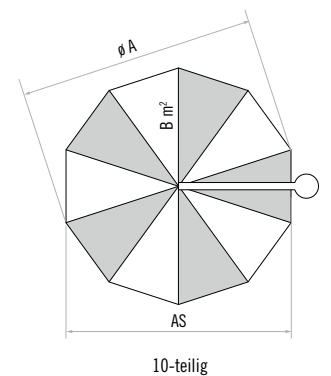
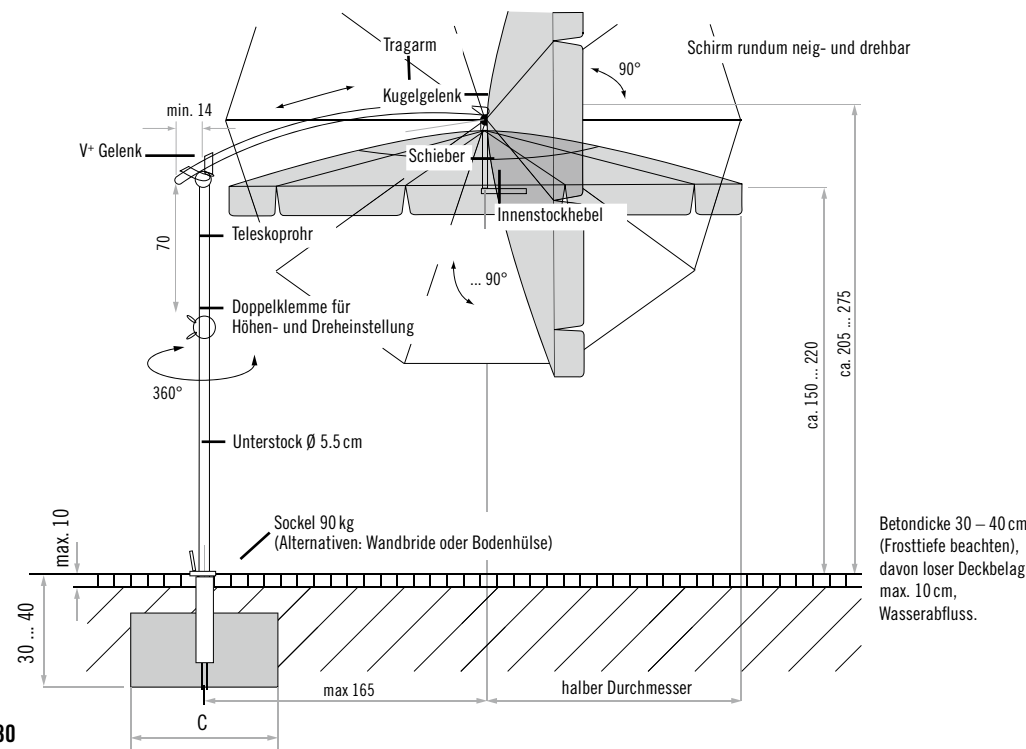

Zubehör Pendalex V*	Verkaufspreise		Bestellnummer
	exkl.	inkl.	
Befestigungsart Z (Standrohr Z zwingend notwendig)			
Betonsockel Z, 90 kg, Ø 75 x 9.5 cm	105,-	125,-	350 01 109 523
Granitsockel Z, 90 kg, Ø 73 x 9 cm, Naturstein	206,-	245,-	350 01 109 512
Mauerkonsole Z, 180 mm, Stahl verzinkt	80,-	95,-	350 01 205 000
Standrohr Z, Ø 48 / 55 mm, Stahl verzinkt	55,-	65,-	350 01 201 210
Standrohr Z, Ø 48 / 55 mm, Edelstahl 1.4301 / 304	97,-	115,-	350 01 201 300
Rollensockel (Gewichte-Set zwingend notwendig)			
Rollensockelrahmen 100 kg, 74 x 74 x 17 cm, anthrazit, mit Standrohr Ø 48 / 55 mm, Edelstahl 1.4301 / 304 (Rahmen ca. 30 kg)	458,-	545,-	350 01 102 500
Gewichte-Set, 4 Stück 35001105500, Beton, zu Rollensockel 100 kg (Gewichte-Set ca.70 kg)	164,-	195,-	350 01 103 500
Schutzhülle, zu Rollensockel 100 kg	66,-	79,-	350 01 602 500
Befestigungsart PX (Übergangrohr PX zwingend notwendig)			
Bodenhülse PX, Stahl verzinkt	67,-	80,-	350 01 207 001
Bodenhülse PX, Edelstahl 1.4301 / 304	139,-	165,-	350 01 207 011
Übergangrohr PX, Ø 48 / 55 mm, Stahl verzinkt	63,-	75,-	350 01 206 001
Übergangrohr PX, Ø 48 / 55 mm, Edelstahl 1.4301 / 304	105,-	125,-	350 01 206 011
Befestigungsart M4 (Standrohr M4 zwingend notwendig)			
*Sockel M4, 120 kg, (für 8 Platten 40 x 40 x 4 cm), 91 x 91 x 11.5 – 15.5 cm, Stahl graphitgrau (justier- und nivellierbar) (Preis ohne Platten)	164,-	195,-	350 01 108 232
Sockel M4, 120 kg, (für 8 Platten 40 x 40 x 4 cm), 91 x 91 x 11.5 – 15.5 cm, Stahl verzinkt (justier- und nivellierbar) (Preis ohne Platten)	167,-	199,-	350 01 108 235
Bodenhülse M4, Stahl verzinkt	105,-	125,-	350 01 226 510
*Standrohr M4, Ø 48 / 55 mm, Stahl graphitgrau	46,-	55,-	350 01 200 032
Standrohr M4, Ø 48 / 55 mm, Stahl verzinkt	55,-	65,-	350 01 200 035
Platten zu Sockel M4			
Platten-Set, 8 Stück, 40 x 40 x 4 cm, (ca. 110 kg), Beton	105,-	125,-	350 01 226 908
Platten-Set, 8 Stück, 40 x 40 x 4 cm, (ca. 115 kg), 4 Stück Beton, 4 Stück granitpoliert	164,-	195,-	350 01 226 909
Schutzhülle aus beschichtetem Polyestergewebe			
Schutzhülle mit Stab und Reissverschluss	58,-	69,-	350 01 609 920
Diverses			
Osyron 6 Akku-Licht für Stock Ø 30 – 50 mm inkl. Ladegerät mit Eurostecker (Typ C), (inkl. 1 Akku)	108,-	129,-	350 01 557 950
Osyron 4 Akku-Licht für Stock Ø 30 – 50 mm inkl. Ladegerät mit Eurostecker (Typ C), (inkl. 1 Akku)	75,-	89,-	350 01 557 910
Reserve-Akku, 3.6 V, 7500 mAh (zu Osyron)	29,-	35,-	350 01 557 920
Kurbelset Pendalex für komfortables Öffnen. Nachrüstbar für alle Grössen ausser Ø 250 cm	139,-	165,-	350 01 906 000
*Sockel-Transporter, zu Sockel 120 kg, 180 kg, 230 kg, 240 kg und 430 kg	626,-	745,-	350 01 909 000

* solange Vorrat



Betonsockel 90 kg, Standrohr



Granitsockel 90 kg, Standrohr



Rollensockel 100 kg mit Standrohr



Sockel 120 kg mit Standrohr und Platten



Bodenhülse, Übergangrohr



Bodenhülse, Standrohr



Schutzhülle mit Stab und Reissverschluss



Kurbelset optional



Osyron 4 Akku-Licht



Sockel-Transporter, zu Sockel 120 kg, 180 kg, 230 kg, 240 kg und 430 kg

Castello® M4

Lieferumfang	
Gestell	8-teilig aus Aluminium, mit profiliertem verdrehsicherem Mast, mit gegenläufigem Öffnungsprinzip für das schnelle Öffnen und Schliessen, Abluftöffnung unter dem Top.
Varianten	
Gestellfarbe	weiss pulverbeschichtet (RAL 9010) oder natureloxiert Zuschlag für pulverbeschichtete Schirmgestelle in anderen RAL-Farben, Preis auf Anfrage
Gestellform	rund, rechteckig oder quadratisch
Schirmbezug	nachspannbar durch Strebenverlängerung, erhältlich in der Stoffklasse 5 (100 % Acryl ca. 300 g/m ²)
Volant	mit oder ohne erhältlich
Schutzhülle	optional
Antrieb	mit Schieber und Spannhebel

ohne Volant	Grösse in cm	Anzahl Streben	Verkaufspreise Stoffklasse 5 Farben 500 – 699		Bestellnummer		
			exkl.	inkl.	Gestell weiss	Gestell natureloxiert	
rund	Ø 350	8-teilig	1 508,-	1 795,-		140 00 350 161	140 00 350 171
	Ø 400	8-teilig	1 618,-	1 925,-		140 00 400 161	140 00 400 171
	Ø 450	8-teilig	1 765,-	2 100,-		140 00 450 161	140 00 450 171
	Ø 500	8-teilig	1 933,-	2 300,-		140 00 500 161	140 00 500 171
	Ø 500	8-teilig*	2 164,-	2 575,-		140 00 501 161	140 00 501 171
	Ø 550	8-teilig*	2 416,-	2 875,-		140 00 550 161	140 00 550 171
rechteckig	Ø 600	8-teilig*	2 647,-	3 150,-		140 00 600 161	140 00 600 171
	400 x 300	8-teilig	2 059,-	2 450,-		140 00 401 161	140 00 401 171
	450 x 350	8-teilig*	2 416,-	2 875,-		140 00 451 161	140 00 451 171
quadratisch	500 x 400	8-teilig*	2 605,-	3 100,-		140 00 502 161	140 00 502 171
	300 x 300	8-teilig	1 639,-	1 950,-		140 00 310 161	140 00 310 171
	350 x 350	8-teilig	1 849,-	2 200,-		140 00 351 161	140 00 351 171
	400 x 400	8-teilig	2 059,-	2 450,-		140 00 402 161	140 00 402 171
	400 x 400	8-teilig*	2 269,-	2 700,-		140 00 403 161	140 00 403 171
	450 x 450	8-teilig*	2 437,-	2 900,-		140 00 452 161	140 00 452 171
	500 x 500	8-teilig*	2 647,-	3 150,-		140 00 503 161	140 00 503 171

*verstärkte Dachstreben

mit Volant	Grösse in cm	Anzahl Streben	Verkaufspreise Stoffklasse 5 Farben 500 – 699		Bestellnummer		
			exkl.	inkl.	Gestell weiss	Gestell natureloxiert	
rund	Ø 350	8-teilig	1 634,-	1 945,-		140 00 350 160	140 00 350 170
	Ø 400	8-teilig	1 744,-	2 075,-		140 00 400 160	140 00 400 170
	Ø 450	8-teilig	1 891,-	2 250,-		140 00 450 160	140 00 450 170
	Ø 500	8-teilig	2 059,-	2 450,-		140 00 500 160	140 00 500 170
	Ø 500	8-teilig*	2 290,-	2 725,-		140 00 501 160	140 00 501 170
	Ø 550	8-teilig*	2 542,-	3 025,-		140 00 550 160	140 00 550 170
rechteckig	Ø 600	8-teilig*	2 773,-	3 300,-		140 00 600 160	140 00 600 170
	400 x 300	8-teilig	2 185,-	2 600,-		140 00 401 160	140 00 401 170
	450 x 350	8-teilig*	2 542,-	3 025,-		140 00 451 160	140 00 451 170
quadratisch	500 x 400	8-teilig*	2 731,-	3 250,-		140 00 502 160	140 00 502 170
	300 x 300	8-teilig	1 765,-	2 100,-		140 00 310 160	140 00 310 170
	350 x 350	8-teilig	1 975,-	2 350,-		140 00 351 160	140 00 351 170
	400 x 400	8-teilig	2 185,-	2 600,-		140 00 402 160	140 00 402 170
	400 x 400	8-teilig*	2 395,-	2 850,-		140 00 403 160	140 00 403 170
	450 x 450	8-teilig*	2 563,-	3 050,-		140 00 452 160	140 00 452 170
	500 x 500	8-teilig*	2 773,-	3 300,-		140 00 503 160	140 00 503 170

*verstärkte Dachstreben

Nenngrösse	Seitenabstand	Mast \varnothing	Grundfläche	Schieber Distanz	Schliesshöhe	Durchgangshöhe	Gesamthöhe	Höhe offen	Fundament 40 – 50 cm hoch	empfohlenes Mindestgewicht für Sockel	max. zul. Windg. offen, km/h (Windstärke) ****
cm	cm	cm	m ²	cm	cm	cm	cm	cm	cm	kg	
A	AS	M	B	D	E	F	G	H	C		
Ø 350	325	8.4	8.7	110	155	200	340	280	80 x 80	180	100 (10)
Ø 400	370	8.4	11.3	105	140	200	360	295	80 x 80	180	80 (9)
Ø 450	415	8.4	14.3	95	130	200	375	300	80 x 80	180	65 (8)
Ø 500	460	8.4	17.7	85	120	200	395	310	100 x 100	240	55 (7)
Ø 500*	460	8.4	17.7	85	120	200	395	310	100 x 100	240	65 (8)
Ø 550*	510	8.4	21.4	75	110	200	405	315	120 x 120	430	60 (7)
Ø 600*	555	8.4	25.5	65	100	200	425	325	120 x 120	430	50 (7)
400 x 300	-	8.4	12.0	90	110	200	375	300	80 x 80	180	65 (8)
450 x 350*	-	8.4	15.8	75	110	200	400	310	100 x 100	240	55 (7)
500 x 400*	-	8.4	20.0	65	80	200	420	320	100 x 100	430	50 (7)
300 x 300	-	8.4	9.0	85	150	200	375	300	80 x 80	180	100 (10)
350 x 350	-	8.4	12.3	85	115	200	375	300	80 x 80	180	85 (9)
400 x 400	-	8.4	16.0	75	100	200	400	310	100 x 100	240	50 (7)
400 x 400*	-	8.4	16.0	75	100	200	400	310	100 x 100	240	65 (8)
450 x 450*	-	8.4	20.3	65	80	200	415	315	100 x 100	430	55 (7)
500 x 500*	-	8.4	25.0	55	65	200	435	325	120 x 120	430	50 (7)

* verstärkte Dachstreben

**** mit Volant 10 km/h tiefer

Die angegebenen Masse sind gerechnete Mittelwerte und können am Produkt leicht abweichen ($\pm 2\% \pm 5$ cm).

Die Höhenmasse basieren auf der Bodenhülse M4. Bei den Sockelvarianten weichen diese unerheblich ab. Ausgenommen Sockel M4, 180 kg plus 15.5 cm, 240 kg plus 19 cm.

Die maximal zulässigen Windgeschwindigkeiten gemäss Tabelle erfordern die fixe Verankerung im Boden.

Bei mehreren Schirmen ist ein Mindestabstand von 20 cm zwischen zwei Schirmen, sowie auch zu Wänden einzuhalten.

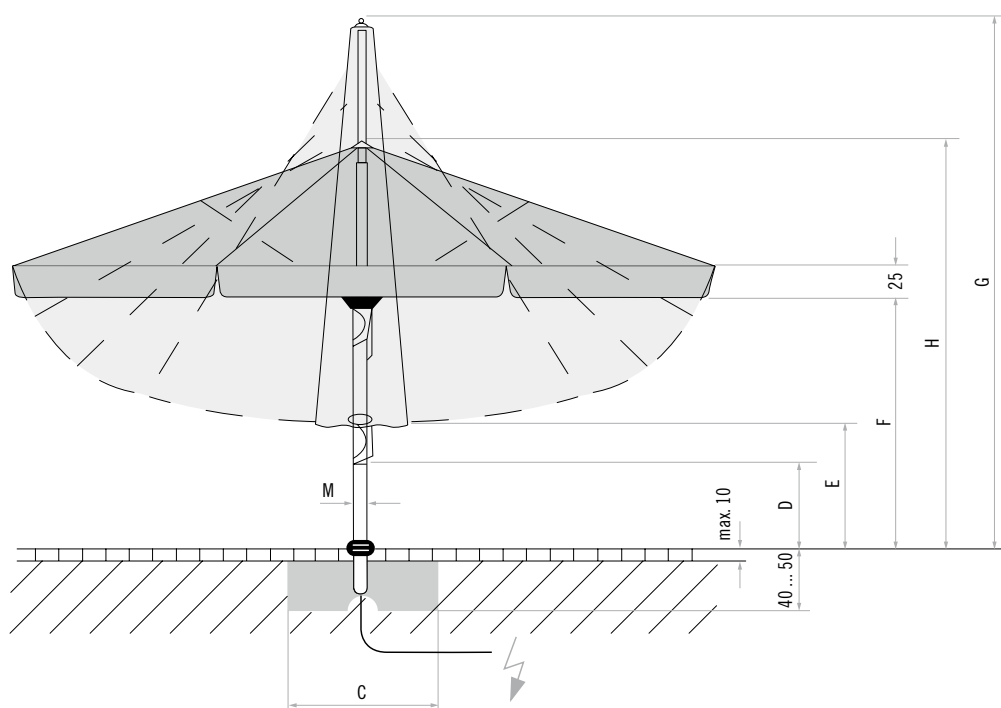

Betondicke 40 – 50 cm (Frosttiefe beachten), davon loser Deckbelag max. 10 cm, Wasserabfluss, Zuleitung zu Elektro-Kit, 7-adrig.

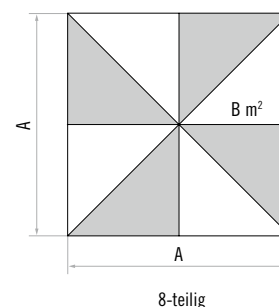
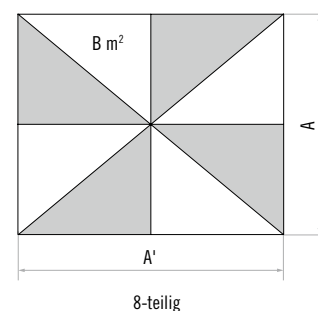
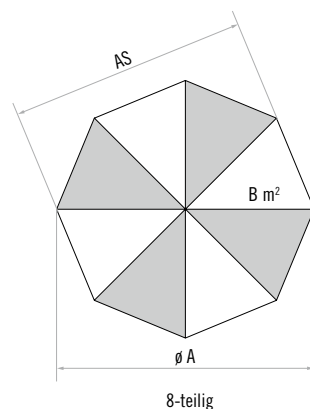

Castello® K4

Lieferumfang	
Gestell	8-teilig aus Aluminium, mit profiliertem verdrehsicherem Mast, mit gegenläufigem Öffnungsprinzip für komfortables Öffnen mit nur wenigen Kurbelumdrehungen. Abluftöffnung unter dem Top.
Varianten	
Gestellfarbe	weiss pulverbeschichtet (RAL 9010) oder natureloxiert Zuschlag für pulverbeschichtete Schirmgestelle in anderen RAL-Farben Preis auf Anfrage
Gestellform	rund, rechteckig oder quadratisch
Schirmbezug	nachspannbar durch Strebenverlängerung, erhältlich in der Stoffklasse 5 (100 % Acryl ca. 300 g/m ²)
Volant	mit oder ohne erhältlich
Schutzhülle	optional
Antrieb	mit Kurbel

ohne Volant	Grösse in cm	Anzahl Streben	Verkaufspreise Stoffklasse 5 Farben 500 – 699		Bestellnummer	
			exkl.	inkl.	Gestell weiss	Gestell natureloxiert
rund	Ø 350	8-teilig	1 719,-	2 045,-	141 00 350 161	141 00 350 171
	Ø 400	8-teilig	1 828,-	2 175,-	141 00 400 161	141 00 400 171
	Ø 450	8-teilig	1 975,-	2 350,-	141 00 450 161	141 00 450 171
	Ø 500	8-teilig	2 143,-	2 550,-	141 00 500 161	141 00 500 171
	Ø 500	8-teilig*	2 374,-	2 825,-	141 00 501 161	141 00 501 171
	Ø 550	8-teilig*	2 626,-	3 120,-	141 00 550 161	141 00 550 171
rechteckig	Ø 600	8-teilig*	2 857,-	3 400,-	141 00 600 161	141 00 600 171
	400 x 300	8-teilig	2 269,-	2 700,-	141 00 401 161	141 00 401 171
	450 x 350	8-teilig*	2 626,-	3 125,-	141 00 451 161	141 00 451 171
quadratisch	500 x 400	8-teilig*	2 815,-	3 350,-	141 00 502 161	141 00 502 171
	300 x 300	8-teilig	1 849,-	2 200,-	141 00 310 161	141 00 310 171
quadratisch	350 x 350	8-teilig	2 059,-	2 450,-	141 00 351 161	141 00 351 171
	400 x 400	8-teilig	2 269,-	2 700,-	141 00 402 161	141 00 402 171
	400 x 400	8-teilig*	2 479,-	2 950,-	141 00 403 161	141 00 403 171
	450 x 450	8-teilig*	2 647,-	3 150,-	141 00 452 161	141 00 452 171
	500 x 500	8-teilig*	2 857,-	3 400,-	141 00 503 161	141 00 503 171

*verstärkte Dachstreben

mit Volant	Grösse in cm	Anzahl Streben	Verkaufspreise Stoffklasse 5 Farben 500 – 699		Bestellnummer	
			exkl.	inkl.	Gestell weiss	Gestell natureloxiert
rund	Ø 350	8-teilig	1 845,-	2 195,-	141 00 350 160	141 00 350 170
	Ø 400	8-teilig	1 954,-	2 325,-	141 00 400 160	141 00 400 170
	Ø 450	8-teilig	2 101,-	2 500,-	141 00 450 160	141 00 450 170
	Ø 500	8-teilig	2 269,-	2 700,-	141 00 500 160	141 00 500 170
	Ø 500	8-teilig*	2 500,-	2 975,-	141 00 501 160	141 00 501 170
	Ø 550	8-teilig*	2 752,-	3 275,-	141 00 550 160	141 00 550 170
rechteckig	Ø 600	8-teilig*	2 983,-	3 550,-	141 00 600 160	141 00 600 170
	400 x 300	8-teilig	2 395,-	2 850,-	141 00 401 160	141 00 401 170
	450 x 350	8-teilig*	2 752,-	3 275,-	141 00 451 160	141 00 451 170
quadratisch	500 x 400	8-teilig*	2 941,-	3 500,-	141 00 502 160	141 00 502 170
	300 x 300	8-teilig	1 975,-	2 350,-	141 00 310 160	141 00 310 170
quadratisch	350 x 350	8-teilig	2 185,-	2 600,-	141 00 351 160	141 00 351 170
	400 x 400	8-teilig	2 395,-	2 850,-	141 00 402 160	141 00 402 170
	400 x 400	8-teilig*	2 605,-	3 100,-	141 00 403 160	141 00 403 170
	450 x 450	8-teilig*	2 773,-	3 300,-	141 00 452 160	141 00 452 170
	500 x 500	8-teilig*	2 983,-	3 550,-	141 00 503 160	141 00 503 170

*verstärkte Dachstreben

Nenngrösse	Seitenabstand	Mast \varnothing	Grundfläche	Kurbelhöhe	Schliesshöhe	Durchgangshöhe	Gesamthöhe	Höhe offen	Fundament 40 – 50 cm hoch	empfohlenes Mindestgewicht für Sockel	max. zul. Windg. offen, km/h (Windstärke) ****
cm	cm	cm	m ²	cm	cm	cm	cm	cm	cm	kg	
A	AS	M	B	D	E	F	G	H	C		
Ø 350	325	8.4	8.7	90	155	200	340	280	80 x 80	180	100 (10)
Ø 400	370	8.4	11.3	90	140	200	360	295	80 x 80	180	80 (9)
Ø 450	415	8.4	14.3	100	130	200	375	300	80 x 80	180	65 (8)
Ø 500	460	8.4	17.7	70	120	200	395	310	100 x 100	240	55 (7)
Ø 500*	460	8.4	17.7	70	120	200	395	310	100 x 100	240	65 (8)
Ø 550*	510	8.4	21.4	70	110	200	405	315	120 x 120	430	60 (7)
Ø 600*	555	8.4	25.5	70	100	200	425	325	120 x 120	430	50 (7)
400 x 300	-	8.4	12.0	100	110	200	375	300	80 x 80	180	65 (8)
450 x 350*	-	8.4	15.8	70	110	200	400	310	100 x 100	240	55 (7)
500 x 400*	-	8.4	20.0	70	80	200	420	320	100 x 100	430	50 (7)
300 x 300	-	8.4	9.0	100	150	200	375	300	80 x 80	180	100 (10)
350 x 350	-	8.4	12.3	100	115	200	375	300	80 x 80	180	85 (9)
400 x 400	-	8.4	16.0	70	100	200	400	310	100 x 100	240	50 (7)
400 x 400*	-	8.4	16.0	70	100	200	400	310	100 x 100	240	65 (8)
450 x 450*	-	8.4	20.3	80	80	200	415	315	100 x 100	430	55 (7)
500 x 500*	-	8.4	25.0	70	65	200	435	325	120 x 120	430	50 (7)

* verstärkte Dachstreben

**** mit Volant 10 km/h tiefer

Die angegebenen Masse sind gerechnete Mittelwerte und können am Produkt leicht abweichen ($\pm 2\% \pm 5$ cm).

Die Höhenmasse basieren auf der Bodenhülse M4. Bei den Sockelvarianten weichen diese unerheblich ab. Ausgenommen Sockel M4, 180 kg plus 15.5 cm, 240 kg plus 19 cm.

Die maximal zulässigen Windgeschwindigkeiten gemäss Tabelle erfordern die fixe Verankerung im Boden.

Bei mehreren Schirmen ist ein Mindestabstand von 20 cm zwischen zwei Schirmen, sowie auch zu Wänden einzuhalten.

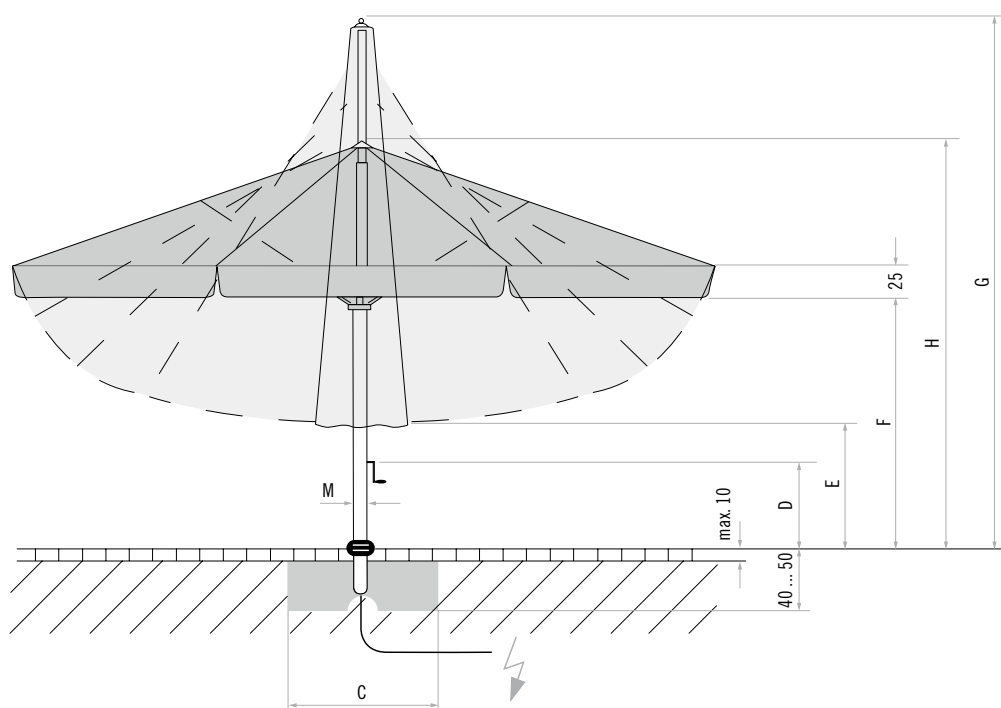

Betondicke 40 – 50 cm (Frosttiefe beachten), davon loser Deckbelag max. 10 cm, Wasserabfluss, Zuleitung zu Elektro-Kit, 7-adrig.

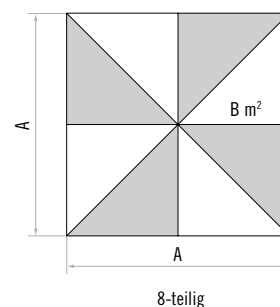
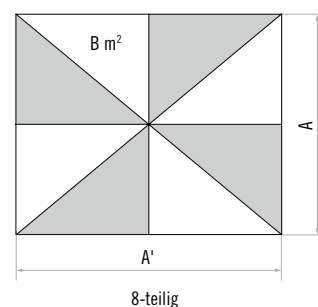
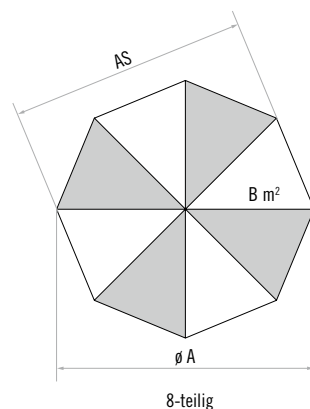

Zubehör Castello M4 / Castello K4	Verkaufspreise		Bestellnummer	
	exkl.	inkl.		
Befestigungsart M4 (Standrohr M4 zwingend notwendig)				
*Sockel M4, 180 kg, (für 12 Platten 40 x 40 x 4 cm), 91 x 91 x 15.5 – 19.5 cm, Stahl graphitgrau (justier- und nivellierbar) (Preis ohne Platten)	206,-	245,-	350 01 108 332	
Sockel M4, 180 kg, (für 12 Platten 40 x 40 x 4 cm), 91 x 91 x 15.5 – 19.5 cm, Stahl verzinkt (justier- und nivellierbar) (Preis ohne Platten)	206,-	245,-	350 01 108 335	
Sockel M4, 240 kg, (für 16 Platten 40 x 40 x 4 cm), 91 x 91 x 19 – 23 cm, Stahl verzinkt (justier- und nivellierbar) (Preis ohne Platten)	290,-	345,-	350 01 108 435	
*Sockel M4, 430 kg mit 8 Betonelementen, 89.5 x 89.5 x 29.2 – 34.2 cm, Stahl verzinkt (justier- und nivellierbar)	1 088	1 295,-	350 01 226 915	
Bodenhülse M4, Stahl verzinkt	105,-	125,-	350 01 226 510	
Montageplatte M4, 30 x 30 x 1.2 cm, Stahl verzinkt	139,-	165,-	350 01 226 920	
Montageplatte M4 spezial, für Aufbauhöhe 50 – 149 mm, Stahl verzinkt	525,-	625,-	350 01 226 932	
Montageplatte M4 spezial, für Aufbauhöhe 150 – 350 mm, Stahl verzinkt	525,-	625,-	350 01 226 930	
Montageplatte M4 für Isolationsböden, Aufbauhöhe nach Mass, Edelstahl 1.4301 / 304	Preis auf Anfrage		350 01 229 730	
Standrohr M4 mit Hohlprofil M4, Stahl verzinkt (mit Abdeckung, justier- und nivellierbar)	139,-	165,-	350 01 227 000	
Platten zu Sockel M4				
Platten-Set, 12 Stück, 40 x 40 x 4 cm, (ca. 165 kg), Beton	155,-	185,-	350 01 226 907	
Platten-Set, 12 Stück, 40 x 40 x 4 cm, (ca. 170 kg), 8 Stück Beton, 4 Stück granitpoliert	206,-	245,-	350 01 226 906	
Platten-Set, 16 Stück, 40 x 40 x 4 cm, (ca. 220 kg), Beton	206,-	245,-	350 01 226 904	
Platten-Set, 16 Stück, 40 x 40 x 4 cm, (ca. 225 kg), 12 Stück Beton, 4 Stück granitpoliert	248,-	295,-	350 01 226 903	
Schutzhülle aus beschichtetem Polyestergewebe	passend zu Schirmgröße in cm			
Schutzhülle mit Stab und Reissverschluss, 325 x 80 cm	Ø 350 / Ø 400 / Ø 450 / Ø 500 / Ø 550 400 x 300 / 450 x 350 / 300 x 300 / 350 x 350 / 400 x 400	139,-	165,-	350 01 609 810
Schutzhülle mit Stab und Reissverschluss, 400 x 90 cm	Ø 600 / 500 x 400 / 450 x 450 / 500 x 500	164,-	195,-	350 01 609 820
Regenrinne und Vorhang (nur für quadratische und rechteckige Schirme geeignet)				
Regenrinne 300 cm, M4, (8-teilig), inkl. Befestigungsset Acryl / PVC (Angabe der Stofffarbe zwingend notwendig)	290,-	345,-	350 01 709 210 XXX	
Regenrinne 350 cm, M4 / M8, (8-teilig), inkl. Befestigungsset Acryl / PVC (Angabe der Stofffarbe zwingend notwendig)	332,-	395,-	350 01 709 211 XXX	
Regenrinne 400 cm, M4 / M8, (8-teilig), inkl. Befestigungsset Acryl / PVC (Angabe der Stofffarbe zwingend notwendig)	374,-	445,-	350 01 709 212 XXX	
Regenrinne 450 cm, M4 / M8, (8-teilig), inkl. Befestigungsset Acryl / PVC (Angabe der Stofffarbe zwingend notwendig)	416,-	495,-	350 01 709 213 XXX	
Regenrinne 500 cm, M4 / M8, (8-teilig), inkl. Befestigungsset Acryl / PVC (Angabe der Stofffarbe zwingend notwendig)	458,-	545,-	350 01 709 214 XXX	
Vorhang 300 x 215 cm, M4, (8-teilig), Stoff-Farben 500 – 699 (Angabe der Stofffarbe zwingend notwendig)	332,-	395,-	350 01 759 310 XXX	
Vorhang 350 x 215 cm, M4 / M8, (8-teilig), Stoff-Farben 500 – 699 (Angabe der Stofffarbe zwingend notwendig)	391,-	465,-	350 01 759 311 XXX	
Vorhang 400 x 215 cm, M4 / M8, (8-teilig), Stoff-Farben 500 – 699 (Angabe der Stofffarbe zwingend notwendig)	399,-	475,-	350 01 759 312 XXX	
Vorhang 450 x 215 cm, M4 / M8, (8-teilig), Stoff-Farben 500 – 699 (Angabe der Stofffarbe zwingend notwendig)	450,-	535,-	350 01 759 313 XXX	
Vorhang 500 x 215 cm, M4 / M8, (8-teilig), Stoff-Farben 500 – 699 (Angabe der Stofffarbe zwingend notwendig)	483,-	575,-	350 01 759 314 XXX	
Beleuchtung und Heizung (Elektro-Kit und Stecker sind zwingend notwendig)				
Beleuchtung für Castello M4 C408, 230 V, 2 x 11 W	416,-	495,-	350 01 557 612	
Beleuchtung für Castello K4 K410, 230 V, 2 x 11 W	416,-	495,-	350 01 557 616	
Heizstrahler (Infrarotstrahler), Aluminium poliert, 1500 W, 230 V, 6.5 A (inkl. Kabel, max. 4 Heizstrahler pro Schirm montierbar) (Preis für ein Heizstrahler)	282,-	335,-	350 01 570 300	
Elektro-Kit C408, 400 V (3 PNE), 13 A, Kabel (7 x 1.5 mm ²) mit Elektrobox (zu Beleuchtung und / oder Heizstrahler) (Stecker mit Kupplung zwingend notwendig)	139,-	165,-	350 01 555 110	
Stecker mit Kupplung zu Elektro-Kit, 430VAC, 32A, IP68.6+PE mit Schraubklemmen	71,-	85,-	350 01 555 220	
Diverses				
*Sockel-Transporter, zu Sockel 120 kg, 180 kg, 230 kg, 240 kg und 430 kg	626,-	745,-	350 01 909 000	

* solange Vorrat

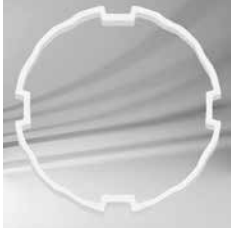

Mastprofil



Sockel 180 kg
mit Standrohr und Platten



Sockel 240 kg



Sockel 430 kg (8 Betonelemente),
Standrohr



Bodenhülse,
Standrohr



Beispiel:
Montageplatte speziell, für Aufbau-
höhe 150 – 350 mm, Standrohr



Regenrinne



Vorhang



Elektro-Kit



Beleuchtung

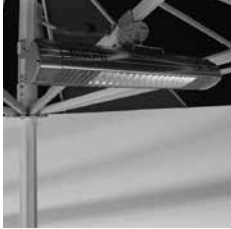

Heizstrahler-Einheit,
max. 4 Stück pro Schirm



Heizstrahler-Einheit,
um 90° drehbar, mittels
Klickmechanismus demontierbar



Sockel-Transporter, zu Sockel
120 kg, 180 kg, 230 kg, 240 kg
und 430 kg

Palazzo® Noblesse mit Kurbel

Lieferumfang	
Gestell	8-, 10- oder 12-teilig aus Aluminium, mit verdrehsicherem Mast (inkl. Verstärkungsrippen), mit gegenläufigem Öffnungsprinzip für komfortables Öffnen mit nur wenigen Kurbelumdrehungen.
Varianten	
Gestellfarbe	natureloxiert Zuschlag für pulverbeschichtete Schirmgestelle in anderen RAL-Farben, Preis auf Anfrage
Gestellform	rund, rechteckig oder quadratisch
Schirmbezug	nachspannbar durch stufenlos verstellbarer Strebenverlängerung, erhältlich in der Stoffklasse 5 (100% Acryl ca. 300 g/m²)
Volant	mit oder ohne erhältlich
Schutzhülle	optional
Antrieb	mit Kurbel

ohne Volant	Grösse in cm	Anzahl Streben	Verkaufspreise Stoffklasse 5 Farben 500 – 699		Bestellnummer Gestell natureloxiert
			exkl.	inkl.	
rund	Ø 450	8-teilig	2 731,-	3 250,-	330 00 450 171
	Ø 500	8-teilig	2 815,-	3 350,-	330 00 500 171
	Ø 600	10-teilig	3 487,-	4 150,-	330 00 600 171
	Ø 700	10-teilig	4 412,-	5 250,-	330 00 700 171
rechteckig	450 x 350	8-teilig	3 025,-	3 600,-	330 00 451 171
	500 x 400	8-teilig	3 151,-	3 750,-	330 00 502 171
	600 x 400	10-teilig	3 782,-	4 500,-	330 00 622 171
quadratisch	600 x 500	10-teilig	4 244,-	5 050,-	330 00 623 171
	400 x 400	8-teilig	2 815,-	3 350,-	330 00 402 171
	450 x 450	8-teilig	3 067,-	3 650,-	330 00 452 171
	500 x 500	8-teilig	3 319,-	3 950,-	330 00 503 171
	500 x 500	12-teilig	3 950,-	4 700,-	330 00 514 171
	550 x 550	12-teilig	4 244,-	5 050,-	330 00 551 171
	600 x 600	12-teilig	4 454,-	5 300,-	330 00 602 171

mit Volant	Grösse in cm	Anzahl Streben	Verkaufspreise Stoffklasse 5 Farben 500 – 699		Bestellnummer Gestell natureloxiert
			exkl.	inkl.	
rund	Ø 450	8-teilig	2 899,-	3 450,-	330 00 450 170
	Ø 500	8-teilig	2 983,-	3 550,-	330 00 500 170
	Ø 600	10-teilig	3 655,-	4 350,-	330 00 600 170
	Ø 700	10-teilig	4 580,-	5 450,-	330 00 700 170
rechteckig	450 x 350	8-teilig	3 193,-	3 800,-	330 00 451 170
	500 x 400	8-teilig	3 319,-	3 950,-	330 00 502 170
	600 x 400	10-teilig	3 950,-	4 700,-	330 00 622 170
quadratisch	600 x 500	10-teilig	4 412,-	5 250,-	330 00 623 170
	400 x 400	8-teilig	2 983,-	3 550,-	330 00 402 170
	450 x 450	8-teilig	3 235,-	3 850,-	330 00 452 170
	500 x 500	8-teilig	3 487,-	4 150,-	330 00 503 170
	500 x 500	12-teilig	4 118,-	4 900,-	330 00 514 170
	550 x 550	12-teilig	4 412,-	5 250,-	330 00 551 170
	600 x 600	12-teilig	4 622,-	5 500,-	330 00 602 170

Nenngrösse	Seitenabstand	Mast \varnothing	Grundfläche	Kurbelhöhe	Schliesshöhe	Durchgangshöhe	Gesamthöhe	Höhe offen	Fundament 40–50cm hoch	empfohlenes Mindestgewicht für Sockel	max. zul. Windg. offen, km/h (Windstärke) ****
cm	cm	cm	m ²	cm	cm	cm	cm	cm	cm	kg	
A	AS	M	B	D	E	F	G	H	C		
Ø 450*	416	10.5	14.3	69	160	210	393	310	100 x 100	240	75 (9)
Ø 500*	462	10.5	17.7	69	150	210	409	310	100 x 100	240	70 (8)
Ø 600**	571	10.5	27.0	69	105	210	412	310	125 x 125	430	80 (9)
Ø 700**	665	10.5	36.8	88	85	210	444	330	135 x 135	620	70 (8)
450 x 350*	-	10.5	15.8	69	115	210	407	310	100 x 100	240	80 (9)
500 x 400*	-	10.5	20.0	88	100	210	430	329	100 x 100	430	65 (8)
600 x 400**	-	10.5	24.0	70	80	210	455	350	135 x 135	430	70 (8)
600 x 500**	-	10.5	30.0	70	82	210	486	350	135 x 135	430	65 (8)
400 x 400*	-	10.5	16.0	69	125	210	410	310	100 x 100	240	90 (10)
450 x 450*	-	10.5	20.3	88	100	210	427	330	120 x 120	430	75 (9)
500 x 500*	-	10.5	25.0	88	82	210	444	329	120 x 120	430	60 (7)
500 x 500***	-	10.5	25.0	88	80	210	443	329	125 x 125	430	85 (9)
550 x 550***	-	10.5	30.3	70	92	210	494	350	135 x 135	430	75 (9)
600 x 600***	-	10.5	36.0	70	80	210	513	349	135 x 135	620	65 (8)

- * 8-teilig
- ** 10-teilig
- *** 12-teilig
- **** mit Volant 10 km/h tiefer

Die angegebenen Masse sind gerechnete Mittelwerte und können am Produkt leicht abweichen ($\pm 2\% \pm 5$ cm). Die Höhenmasse basieren auf der Bodenhülse M4 / M8. Bei den Sockelvarianten weichen diese unerheblich ab. Die maximal zulässigen Windgeschwindigkeiten gemäss Tabelle erfordern die fixe Verankerung im Boden. Bei mehreren Schirmen ist ein Mindestabstand von 20 cm zwischen zwei Schirmen, sowie auch zu Wänden einzuhalten.

Das Öffnen und Schliessen mit einer Akku-Bohrmaschine ist nicht erlaubt.

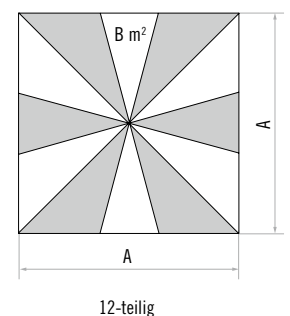
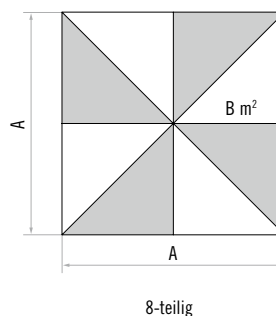
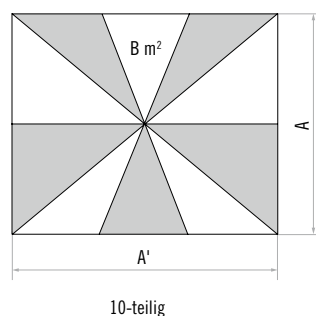
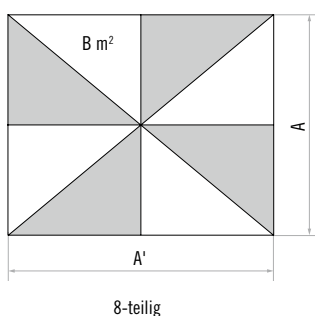
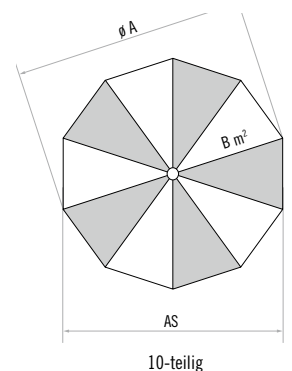
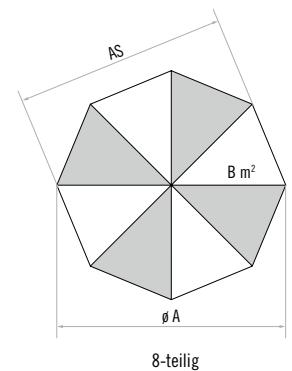
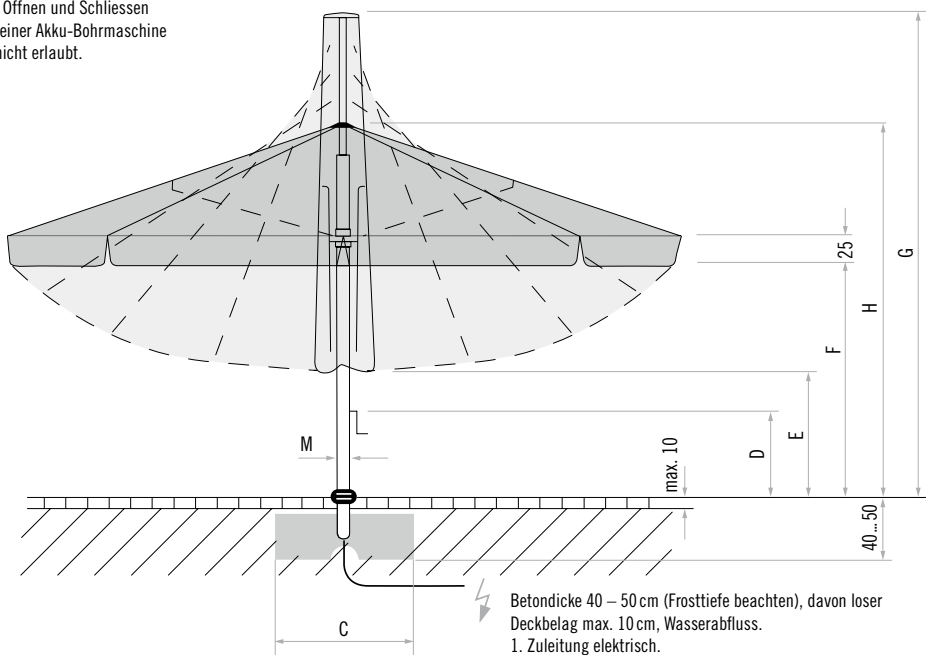

Palazzo® Noblesse E mit Motor

Lieferumfang	
Gestell	8-, 10- oder 12-teilig aus Aluminium, mit verdrehsicherem Mast (inkl. Verstärkungsrippen), mit gegenläufigem Öffnungsprinzip für komfortables Öffnen.
Varianten	
Gestellfarbe	natureloxiert Zuschlag für pulverbeschichtete Schirmgestelle in anderen RAL-Farben, Preis auf Anfrage
Gestellform	rund, rechteckig oder quadratisch
Schirmbezug	nachspannbar durch stufenlos verstellbarer Strebenverlängerung, erhältlich in der Stoffklasse 5 (100% Acryl ca. 300 g/m ²)
Volant	mit oder ohne erhältlich
Schutzhülle	optional
Antrieb	mit Motorantrieb für höchsten Komfort

ohne Volant	Grösse in cm	Anzahl Streben	Verkaufspreise Stoffklasse 5 Farben 500 – 699		Bestellnummer Gestell natureloxiert
			exkl.	inkl.	
rund	Ø 450	8-teilig	3 399,-	4 045,-	331 00 450 171
	Ø 500	8-teilig	3 483,-	4 145,-	331 00 500 171
	Ø 600	10-teilig	4 155,-	4 945,-	331 00 600 171
	Ø 700	10-teilig	5 080,-	6 045,-	331 00 700 171
rechteckig	450 x 350	8-teilig	3 693,-	4 395,-	331 00 451 171
	500 x 400	8-teilig	3 819,-	4 545,-	331 00 502 171
	600 x 400	10-teilig	4 450,-	5 295,-	331 00 622 171
quadratisch	600 x 500	10-teilig	4 912,-	5 845,-	331 00 623 171
	400 x 400	8-teilig	3 483,-	4 145,-	331 00 402 171
	450 x 450	8-teilig	3 735,-	4 445,-	331 00 452 171
	500 x 500	8-teilig	3 987,-	4 745,-	331 00 503 171
	500 x 500	12-teilig	4 618,-	5 495,-	331 00 514 171
	550 x 550	12-teilig	4 912,-	5 845,-	331 00 551 171
	600 x 600	12-teilig	5 122,-	6 095,-	331 00 602 171

mit Volant	Grösse in cm	Anzahl Streben	Verkaufspreise Stoffklasse 5 Farben 500 – 699		Bestellnummer Gestell natureloxiert
			exkl.	inkl.	
rund	Ø 450	8-teilig	3 567,-	4 245,-	331 00 450 170
	Ø 500	8-teilig	3 651,-	4 345,-	331 00 500 170
	Ø 600	10-teilig	4 324,-	5 145,-	331 00 600 170
	Ø 700	10-teilig	5 248,-	6 245,-	331 00 700 170
rechteckig	450 x 350	8-teilig	3 861,-	4 595,-	331 00 451 170
	500 x 400	8-teilig	3 987,-	4 745,-	331 00 502 170
	600 x 400	10-teilig	4 618,-	5 495,-	331 00 622 170
quadratisch	600 x 500	10-teilig	5 080,-	6 045,-	331 00 623 170
	400 x 400	8-teilig	3 651,-	4 345,-	331 00 402 170
	450 x 450	8-teilig	3 903,-	4 645,-	331 00 452 170
	500 x 500	8-teilig	4 155,-	4 945,-	331 00 503 170
	500 x 500	12-teilig	4 786,-	5 695,-	331 00 514 170
	550 x 550	12-teilig	5 080,-	6 045,-	331 00 551 170
	600 x 600	12-teilig	5 290,-	6 295,-	331 00 602 170

Nenngrösse	Seitenabstand	Mast \varnothing	Grundfläche	Schliesshöhe	Durchgangshöhe	Gesamthöhe	Höhe offen	Fundament 40 – 50 cm hoch	empfohlenes Mindestgewicht für Sockel	max. zul. Windg. offen, km/h (Windstärke) ****
cm	cm	cm	m ²	cm	cm	cm	cm	cm	kg	
A	AS	M	B	E	F	G	H	C		
Ø 450*	416	10.5	14.3	160	210	393	310	100 x 100	240	75 (9)
Ø 500*	462	10.5	17.7	150	210	409	310	100 x 100	240	70 (8)
Ø 600**	571	10.5	27.0	105	210	412	310	125 x 125	430	80 (9)
Ø 700**	665	10.5	36.8	85	210	444	330	135 x 135	620	70 (8)
450 x 350*	-	10.5	15.8	115	210	407	310	100 x 100	240	80 (9)
500 x 400*	-	10.5	20.0	100	210	430	329	100 x 100	430	65 (8)
600 x 400**	-	10.5	24.0	80	210	455	350	135 x 135	430	70 (8)
600 x 500**	-	10.5	30.0	82	210	486	350	135 x 135	430	65 (8)
400 x 400*	-	10.5	16.0	125	210	410	310	100 x 100	240	90 (10)
450 x 450*	-	10.5	20.3	100	210	427	330	120 x 120	430	75 (9)
500 x 500*	-	10.5	25.0	82	210	444	329	120 x 120	430	60 (7)
500 x 500***	-	10.5	25.0	80	210	443	329	125 x 125	430	85 (9)
550 x 550***	-	10.5	30.3	92	210	494	350	135 x 135	430	75 (9)
600 x 600***	-	10.5	36.0	80	210	513	349	135 x 135	620	65 (8)

- * 8-teilig
- ** 10-teilig
- *** 12-teilig
- **** mit Volant 10 km/h tiefer

Die angegebenen Masse sind gerechnete Mittelwerte und können am Produkt leicht abweichen ($\pm 2\% \pm 5\text{ cm}$). Die Höhenmasse basieren auf der Bodenhülse M4 / M8. Bei den Sockelvarianten weichen diese unerheblich ab. Die maximal zulässigen Windgeschwindigkeiten gemäss Tabelle erfordern die fixe Verankerung im Boden. Bei mehreren Schirmen ist ein Mindestabstand von 20 cm zwischen zwei Schirmen, sowie auch zu Wänden einzuhalten.

Das Öffnen und Schliessen mit einer Akku-Bohrmaschine ist nicht erlaubt.

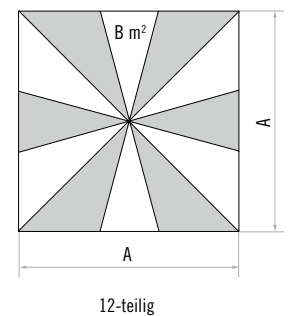
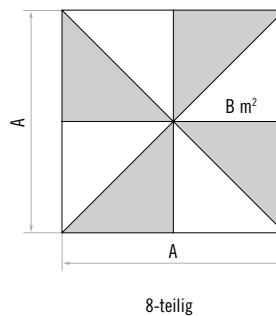
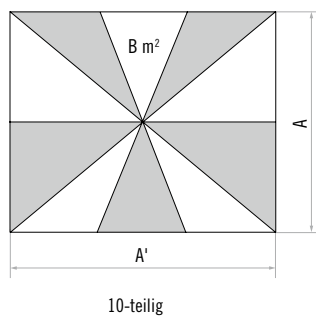
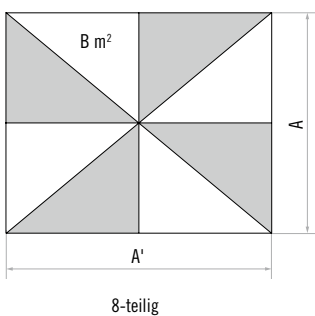
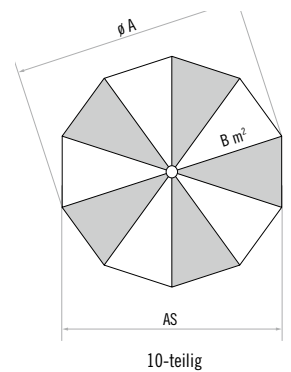
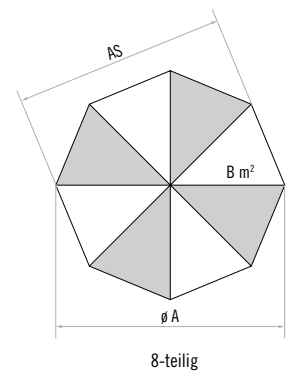
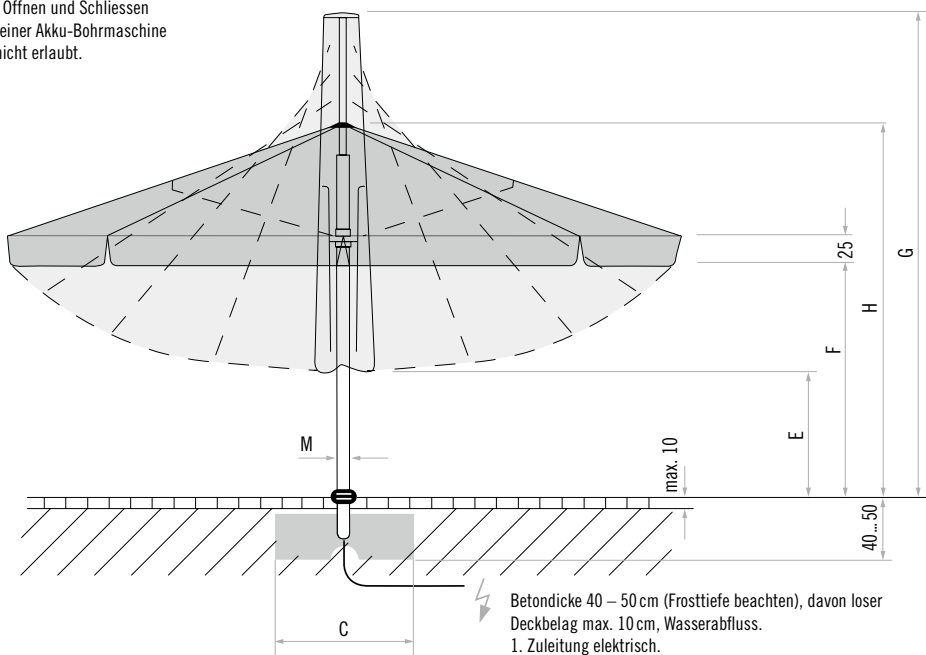

Zubehör Palazzo Noblesse / Noblesse E	Verkaufspreise		Bestellnummer
	exkl.	inkl.	
**Befestigungsart M4, M8, M16 (Standrohr oder Aufstellscharnier zwingend notwendig)			
Sockel M4, M8, M16, 620 kg, (für 12 Betonelemente), 101.2 x 101.2 x 30.5 – 34.5 cm, Stahl verzinkt (justier- und nivellierbar) (Preis ohne Betonelemente)	416,-	495,-	350 01 226 945
Befestigungsart M4 (Standrohr M4 zwingend notwendig)			
Sockel M4, 240 kg, (für 16 Platten 40 x 40 x 4 cm), 91 x 91 x 19 – 23 cm, Stahl verzinkt (justier- und nivellierbar) (Preis ohne Platten)	290,-	345,-	350 01 108 435
*Sockel M4, 430 kg mit 8 Betonelementen, 89.5 x 89.5 x 29.2 – 34.2 cm, Stahl verzinkt (justier- und nivellierbar)	1 088,-	1 295,-	350 01 226 915
Montageplatte M4, 30 x 30 x 1.2 cm, Stahl verzinkt	139,-	165,-	350 01 226 920
Montageplatte M4 spezial, für Aufbauhöhe 50 – 149 mm, Stahl verzinkt	525,-	625,-	350 01 226 932
Montageplatte M4 spezial, für Aufbauhöhe 150 – 350 mm, Stahl verzinkt	525,-	625,-	350 01 226 930
Montageplatte M4 für Isolationsböden, Aufbauhöhe nach Mass, Edelstahl 1.4301 / 304	Preis auf Anfrage		350 01 229 730
Bodenhülse M4, Stahl verzinkt	105,-	125,-	350 01 226 510
Standrohr M4 mit Profil PzN, Stahl verzinkt (mit Abdeckung, justier-, abschliess- und nivellierbar)	164,-	195,-	350 01 227 040
Befestigungsart M8 (Aufstellscharnier M8 zwingend notwendig)			
Bodenhülse M8, Stahl verzinkt	197,-	235,-	350 01 226 000
Montageplatte M8, 30 x 30 x 1.2 cm, Stahl verzinkt (Montageplatte M8 spezial auf Anfrage)	164,-	195,-	350 01 229 702
Aufstellscharnier M8 mit Profil PzN, Stahl verzinkt (justier-, abschliess- und nivellierbar)	239,-	285,-	350 01 225 040
**Betonelemente zu Sockel M4, M8, M16			
Betonelement-Set, 12 Stück, 490 x 490 x 9.1 cm, (ca. 570 kg), Beton	752,-	895,-	350 01 226 946
Platten zu Sockel M4			
Platten-Set, 16 Stück, 40 x 40 x 4 cm, (ca. 220 kg), Beton	206,-	245,-	350 01 226 904
Platten-Set, 16 Stück, 40 x 40 x 4 cm, (ca. 225 kg), 12 Stück Beton, 4 Stück granitpoliert	248,-	295,-	350 01 226 903
Schutzhülle aus beschichtetem Polyestergewebe		passend zu Schirmgrösse in cm	
Schutzhülle mit Stab und Reissverschluss, 325 x 80 cm	Ø 450 / Ø 500 / 450 x 350 / 400 x 400	139,-	165,-
Schutzhülle mit Stab und Reissverschluss, 400 x 90 cm	Ø 600 / 500 x 400 / 600 x 400 / 450 x 450 / 500 x 500	164,-	195,-
Schutzhülle mit Stab und Reissverschluss, 480 x 100 cm	Ø 700 / 600 x 500 / 550 x 550 / 600 x 600	223,-	265,-
Heizung (Zubehör zwingend notwendig)			
Heizstrahler (Infrarotstrahler), Aluminium poliert, 1500 W, 230 V, 6.5 A, (inkl. Kabel, max. 4 Heizstrahler pro Schirm montierbar), (Preis für ein Heizstrahler)	282,-	335,-	350 01 570 300
Zubehör Palazzo Noblesse mit Kurbel			
Beleuchtung mit Steuerung (Fernbedienung 1 Kanal zwingend notwendig)	584,-	695,-	350 01 557 010
Gehäuse mit Steuerung für Heizung (Fernbedienung 1 Kanal zwingend notwendig)	584,-	695,-	350 01 557 020
Beleuchtung mit Steuerung für Licht und Heizung (Fernbedienung 5 Kanal zwingend notwendig)	920,-	1 095,-	350 01 557 030
Zubehör Palazzo Noblesse E mit Motor (zwingend notwendig)			
Gehäuse mit Steuerung für Motor (Fernbedienung 1 Kanal zwingend notwendig)	374,-	445,-	350 01 557 100
Beleuchtung mit Steuerung für Motor und Licht (Fernbedienung 5 Kanal zwingend notwendig)	752,-	895,-	350 01 557 110
Gehäuse mit Steuerung für Motor und Heizung (Fernbedienung 5 Kanal zwingend notwendig)	752,-	895,-	350 01 557 120
Beleuchtung mit Steuerung für Motor, Licht und Heizung (Fernbedienung 5 Kanal zwingend notwendig)	1 088,-	1 295,-	350 01 557 130
Diverses			
Fernbedienung 1 Kanal	164,-	195,-	350 01 555 250
Fernbedienung 5 Kanal	223,-	265,-	350 01 555 260
*Sockel-Transporter, zu Sockel 120 kg, 180 kg, 230 kg, 240 kg und 430 kg	626,-	745,-	350 01 909 000

* solange Vorrat

** Bestellbar ab März 2013

(technische Angaben ohne Gewähr)



Mastprofil



Sockel 240 kg



Sockel 430 kg (8 Betonelemente),
Standrohr



Sockel 620 kg



Bodenhülse, Standrohr



Bodenhülse,
Aufstellscharnier



Montageplatte,
Standrohr



Beispiel:
Montageplatte speziell, für Aufbau-
höhe 150 – 350 mm, Standrohr

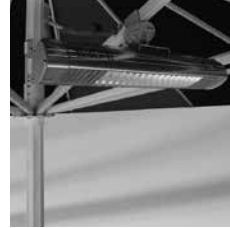

Heizstrahler-Einheit,
max. 4 Stück pro Schirm



Heizstrahler-Einheit,
um 90° drehbar, mittels
Klickmechanismus demontierbar



Zubehör



Fernbedienung 1 Kanal



Fernbedienung 5 Kanal



Sockel-Transporter, zu Sockel
120 kg, 180 kg, 230 kg, 240 kg
und 430 kg

Palazzo® Royal mit Kurbel

Lieferumfang	
Gestell	10- oder 12-teilig aus Aluminium, mit verdrehsicherem Mast (inkl. Verstärkungsrippen), mit gegenläufigem Öffnungsprinzip für komfortables Öffnen mit nur wenigen Kurbelumdrehungen.
Varianten	
Gestellfarbe	natureloxiert Zuschlag für pulverbeschichtete Schirmgestelle in anderen RAL-Farben, Preis auf Anfrage
Gestellform	rund, rechteckig oder quadratisch
Schirmbezug	erhältlich in der Stoffklasse 5 (100 % Acryl ca. 300 g/m ²)
Volant	mit oder ohne erhältlich
Schutzhülle	optional
Antrieb	mit Kurbel
Wichtig	Schirm muss vor Ort endmontiert werden. Diese Leistung ist im Preis nicht inbegriffen.

ohne Volant	Grösse in cm	Anzahl Streben	Verkaufspreise Stoffklasse 5 Farben 500 – 699		Bestellnummer Gestell natureloxiert
			exkl.	inkl.	
rund	∅ 700	10-teilig	5 420,-	6 450,-	340 00 700 171
	∅ 800	10-teilig	5 840,-	6 950,-	340 00 800 171
rechteckig	600 x 500	10-teilig	5 504,-	6 550,-	340 00 623 171
	700 x 500	10-teilig	5 798,-	6 900,-	340 00 701 171
	700 x 600	10-teilig	6 429,-	7 650,-	340 00 702 171
quadratisch	800 x 600	12-teilig	7 311,-	8 700,-	340 00 802 171
	600 x 600	12-teilig	5 840,-	6 950,-	340 00 602 171
	650 x 650	12-teilig	6 849,-	8 150,-	340 00 651 171
	700 x 700	12-teilig	7 311,-	8 700,-	340 00 703 171

mit Volant	Grösse in cm	Anzahl Streben	Verkaufspreise Stoffklasse 5 Farben 500 – 699		Bestellnummer Gestell natureloxiert
			exkl.	inkl.	
rund	∅ 700	10-teilig	5 588,-	6 650,-	340 00 700 170
	∅ 800	10-teilig	6 008,-	7 150,-	340 00 800 170
rechteckig	600 x 500	10-teilig	5 672,-	6 750,-	340 00 623 170
	700 x 500	10-teilig	5 966,-	7 100,-	340 00 701 170
	700 x 600	10-teilig	6 597,-	7 850,-	340 00 702 170
quadratisch	800 x 600	12-teilig	7 479,-	8 900,-	340 00 802 170
	600 x 600	12-teilig	6 008,-	7 150,-	340 00 602 170
	650 x 650	12-teilig	7 017,-	8 350,-	340 00 651 170
	700 x 700	12-teilig	7 479,-	8 900,-	340 00 703 170

Nenngrösse	Seitenabstand	Mast \varnothing	Grundfläche	Kurbelhöhe	Schliesshöhe	Durchgangshöhe	Gesamthöhe	Höhe offen	Fundament 40–50cm hoch	empfohlenes Mindestgewicht für Sockel	max. zul. Windg. offen, km/h (Windstärke) ****
cm	cm	cm	m ²	cm	cm	cm	cm	cm	cm	kg	
A	AS	M	B	D	E	F	G	H	C		
\varnothing 700	665	12.0	36.0	85	135	230	494	367	135 x 135	620	80 (9)
\varnothing 800	760	12.0	49.0	85	110	230	518	367	150 x 150	-	70 (8)
600 x 500	-	12.0	30.0	85	99	230	497	367	125 x 125	620	80 (9)
700 x 500	-	12.0	35.0	85	80	230	518	367	135 x 135	620	75 (9)
700 x 600	-	12.0	42.0	82	80	230	564	428	150 x 150	620	70 (8)
800 x 600	-	12.0	48.0	82	70	230	591	428	150 x 150	-	60 (7)
600 x 600	-	12.0	36.0	85	83	230	515	367	135 x 135	620	90 (10)
650 x 650	-	12.0	42.3	82	82	230	565	428	150 x 150	620	85 (9)
700 x 700	-	12.0	49.0	82	78	230	595	428	150 x 150	-	75 (9)

**** mit Volant 10 km/h tiefer

Die angegebenen Masse sind gerechnete Mittelwerte und können am Produkt leicht abweichen ($\pm 2\% \pm 5$ cm).

Die maximal zulässigen Windgeschwindigkeiten gemäss Tabelle erfordern die fixe Verankerung im Boden.

Bei mehreren Schirmen ist ein Mindestabstand von 20 cm zwischen zwei Schirmen, sowie auch zu Wänden einzuhalten.

Das Öffnen und Schliessen mit einer Akku-Bohrmaschine ist nicht erlaubt.

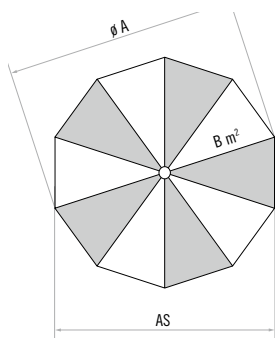
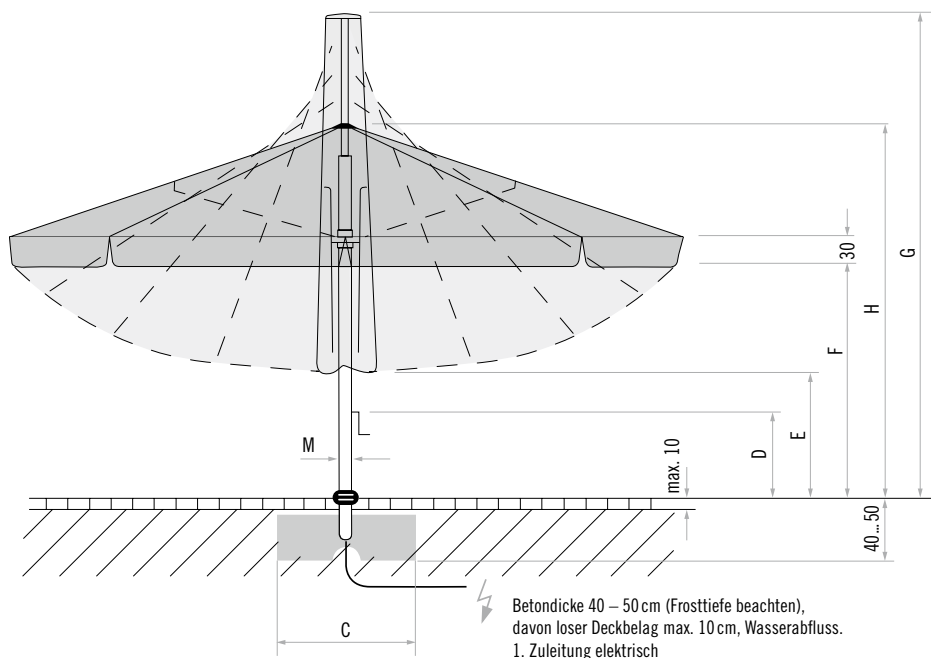

10-teilig

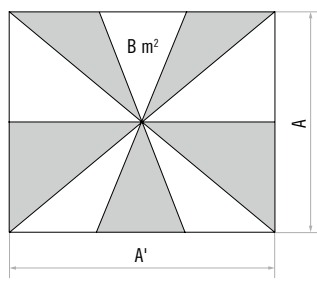

10-teilig

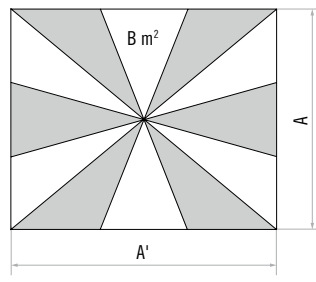

12-teilig

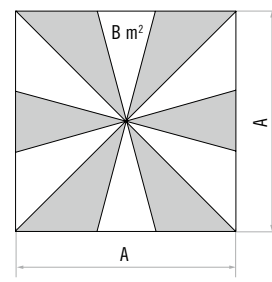

12-teilig

Palazzo® Royal E mit Motor

Lieferumfang	
Gestell	10- oder 12-teilig aus Aluminium, mit verdrehsicherem Mast (inkl. Verstärkungsrippen), mit gegenläufigem Öffnungsprinzip für komfortables Öffnen.
Varianten	
Gestellfarbe	natureloxiert Zuschlag für pulverbeschichtete Schirmgestelle in anderen RAL-Farben, Preis auf Anfrage
Gestellform	rund, rechteckig oder quadratisch
Schirmbezug	erhältlich in der Stoffklasse 5 (100 % Acryl ca. 300 g/m ²)
Volant	mit oder ohne erhältlich
Schutzhülle	optional
Antrieb	mit Motorantrieb für höchsten Komfort
Wichtig	Schirm muss vor Ort endmontiert werden. Diese Leistung ist im Preis nicht inbegriffen.

ohne Volant	Grösse in cm	Anzahl Streben	Verkaufspreise Stoffklasse 5 Farben 500 – 699		Bestellnummer Gestell natureloxiert
			exkl.	inkl.	
rund	∅ 700	10-teilig	6 088,-	7 245,-	341 00 700 171
	∅ 800	10-teilig	6 508,-	7 745,-	341 00 800 171
rechteckig	600 x 500	10-teilig	6 172,-	7 345,-	341 00 623 171
	700 x 500	10-teilig	6 466,-	7 695,-	341 00 701 171
	700 x 600	10-teilig	7 097,-	8 445,-	341 00 702 171
quadratisch	800 x 600	12-teilig	7 979,-	9 495,-	341 00 802 171
	600 x 600	12-teilig	6 508,-	7 745,-	341 00 602 171
	650 x 650	12-teilig	7 517,-	8 945,-	341 00 651 171
	700 x 700	12-teilig	7 979,-	9 495,-	341 00 703 171

mit Volant	Grösse in cm	Anzahl Streben	Verkaufspreise Stoffklasse 5 Farben 500 – 699		Bestellnummer Gestell natureloxiert
			exkl.	inkl.	
rund	∅ 700	10-teilig	6 256,-	7 445,-	341 00 700 170
	∅ 800	10-teilig	6 676,-	7 945,-	341 00 800 170
rechteckig	600 x 500	10-teilig	6 340,-	7 545,-	341 00 623 170
	700 x 500	10-teilig	6 634,-	7 895,-	341 00 701 170
	700 x 600	10-teilig	7 265,-	8 645,-	341 00 702 170
quadratisch	800 x 600	12-teilig	8 147,-	9 695,-	341 00 802 170
	600 x 600	12-teilig	6 676,-	7 945,-	341 00 602 170
	650 x 650	12-teilig	7 685,-	9 145,-	341 00 651 170
	700 x 700	12-teilig	8 147,-	9 695,-	341 00 703 170

Nenngrösse	Seitenabstand	Mast \varnothing	Grundfläche	Schliesshöhe	Durchgangshöhe	Gesamthöhe	Höhe offen	Fundament 40 – 50 cm hoch	empfohlenes Mindestgewicht für Sockel	max. zul. Windg. offen, km/h (Windstärke) ****
cm	cm	cm	m ²	cm	cm	cm	cm	cm	kg	
A	AS	M	B	E	F	G	H	C		
\varnothing 700	665	12.0	36.0	135	230	494	367	135 x 135	620	80 (9)
\varnothing 800	760	12.0	49.0	110	230	518	367	150 x 150	-	70 (8)
600 x 500	-	12.0	30.0	99	230	497	367	125 x 125	620	80 (9)
700 x 500	-	12.0	35.0	80	230	518	367	135 x 135	620	75 (9)
700 x 600	-	12.0	42.0	80	230	564	428	150 x 150	620	70 (8)
800 x 600	-	12.0	48.0	70	230	591	428	150 x 150	-	60 (7)
600 x 600	-	12.0	36.0	83	230	515	367	135 x 135	620	90 (10)
650 x 650	-	12.0	42.3	82	230	565	428	150 x 150	620	85 (9)
700 x 700	-	12.0	49.0	78	230	595	428	150 x 150	-	75 (9)

**** mit Volant 10 km/h tiefer

Die angegebenen Masse sind gerechnete Mittelwerte und können am Produkt leicht abweichen ($\pm 2\% \pm 5$ cm).

Die maximal zulässigen Windgeschwindigkeiten gemäss Tabelle erfordern die fixe Verankerung im Boden.

Bei mehreren Schirmen ist ein Mindestabstand von 20 cm zwischen zwei Schirmen, sowie auch zu Wänden einzuhalten.

Das Öffnen und Schliessen
mit einer Akku-Bohrmaschine
ist nicht erlaubt.

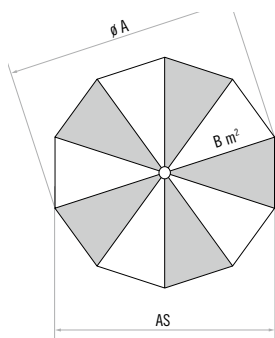
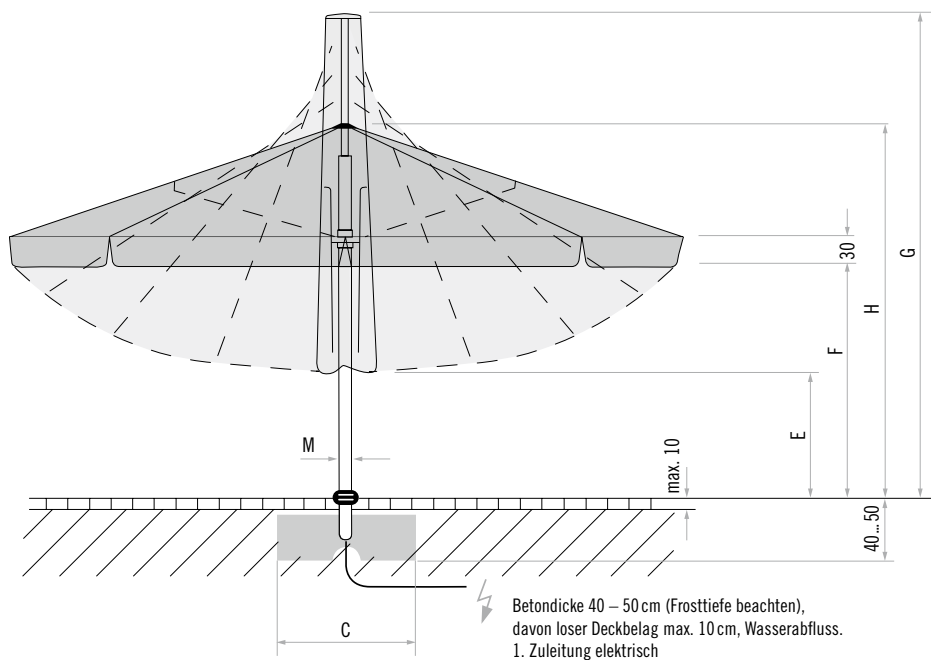

10-teilig

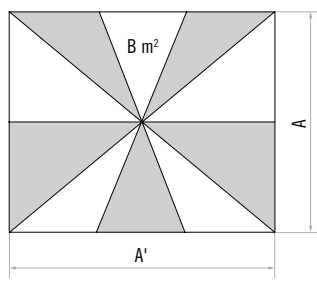

10-teilig

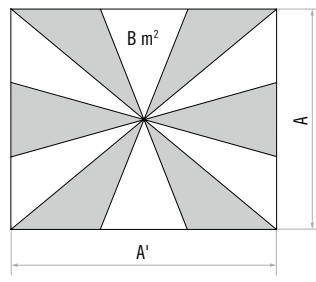

12-teilig

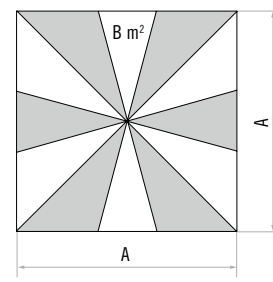

12-teilig

Zubehör Palazzo Royal / Royal E	Verkaufspreise		Bestellnummer
	exkl.	inkl.	
*Befestigungsart M4, M8, M16 (Aufstellscharnier zwingend notwendig)			
Sockel M4, M8, M16, 620 kg, (für 12 Betonelemente), 101.2 x 101.2 x 30.5 – 34.5 cm, Stahl verzinkt (justier- und nivellierbar) (Preis ohne Betonelemente)	416,-	495,-	350 01 226 945
*Betonelemente zu Sockel M4, M8, M16			
Betonelement-Set, 12 Stück, 490 x 490 x 9.1 cm, (ca. 570 kg), Beton	752,-	895,-	350 01 226 946
Befestigungsart M16 (Aufstellscharnier M16 zwingend notwendig)			
Bodenhülse M16, Stahl verzinkt	206,-	245,-	350 01 226 001
Montageplatte M16, 40 x 40 x 1.5 cm, Stahl verzinkt	273,-	325,-	350 01 229 701
Montageplatte M16 spezial, für Aufbauhöhe 50 – 149 mm, Stahl verzinkt	559,-	665,-	350 01 229 712
Montageplatte M16 spezial, für Aufbauhöhe 150 – 350 mm, Stahl verzinkt	559,-	665,-	350 01 229 710
Montageplatte M16 für Isolations-Böden, Aufbauhöhe nach Mass, Edelstahl 1.4301 / 304	Preis auf Anfrage		350 01 229 734
Aufstellscharnier M16 mit Profil PzR, Stahl verzinkt (justier-, abschliess- und nivellierbar)	332,-	395,-	350 01 225 045
Schutzhülle aus beschichtetem Polyestergewebe			
	passend zu Schirmgrösse in cm		
Schutzhülle mit Stab und Reissverschluss, 480 x 100 cm	Ø 700 / Ø 800 / 600 x 500 / 700 x 500 / 600 x 600		223,- 265,- 350 01 609 830
Schutzhülle mit Stab und Reissverschluss, 555 x 110 cm	700 x 600 / 800 x 600 / 650 x 650 / 700 x 700		248,- 295,- 350 01 609 840
Heizung (Zubehör zwingend notwendig)			
Heizstrahler (Infrarotstrahler), Aluminium poliert, 1500 W, 230 V, 6.5 A, (inkl. Kabel, max. 4 Heizstrahler pro Schirm montierbar), (Preis für ein Heizstrahler)	282,-	335,-	350 01 570 300
Zubehör Palazzo Royal mit Kurbel			
Beleuchtung mit Steuerung (Fernbedienung 1 Kanal zwingend notwendig)	584,-	695,-	350 01 557 010
Gehäuse mit Steuerung für Heizung (Fernbedienung 1 Kanal zwingend notwendig)	584,-	695,-	350 01 557 020
Beleuchtung mit Steuerung für Licht und Heizung (Fernbedienung 5 Kanal zwingend notwendig)	920,-	1 095,-	350 01 557 030
Zubehör Palazzo Royal E mit Motor (zwingend notwendig)			
Gehäuse mit Steuerung für Motor (Fernbedienung 1 Kanal zwingend notwendig)	374,-	445,-	350 01 557 100
Beleuchtung mit Steuerung für Motor und Licht (Fernbedienung 5 Kanal zwingend notwendig)	752,-	895,-	350 01 557 110
Gehäuse mit Steuerung für Motor und Heizung (Fernbedienung 5 Kanal zwingend notwendig)	752,-	895,-	350 01 557 120
Beleuchtung mit Steuerung für Motor, Licht und Heizung (Fernbedienung 5 Kanal zwingend notwendig)	1 088,-	1 295,-	350 01 557 130
Diverses			
Fernbedienung 1 Kanal	164,-	195,-	350 01 555 250
Fernbedienung 5 Kanal	223,-	265,-	350 01 555 260

* Bestellbar ab März 2013
(technische Angaben ohne Gewähr)

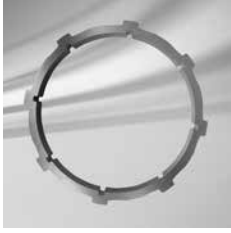

Mastprofil



Socket 620 kg



Bodenhülse,
Aufstellscharnier



Montageplatte,
Aufstellscharnier



Beispiel:
Montageplatte speziell, für Aufbau-
höhe 50 – 149 mm, Aufstellscharnier



Zubehör

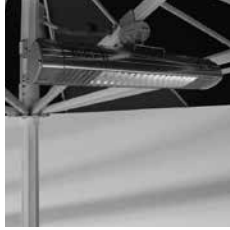

Heizstrahler-Einheit,
max. 4 Stück pro Schirm



Heizstrahler-Einheit,
um 90° drehbar, mittels
Klickmechanismus demontierbar



Fernbedienung 1 Kanal



Fernbedienung 5 Kanal

Palazzo® M8 solange Vorrat

Lieferumfang	
Gestell	8- oder 12-teilig aus Aluminium pulverbeschichtet, mit verdrehsicherem Achtkant-Profilmast mit Kurbel und gegenläufigem Öffnungsprinzip für komfortables Öffnen
Varianten	
Gestellfarbe	weiss pulverbeschichtet (RAL 9010) oder graphitgrau pulverbeschichtet (RAL 5803 E 90070 A10) Zuschlag für pulverbeschichtete Schirmgestelle in anderen RAL-Farben Preis auf Anfrage
Gestellform	rund, rechteckig oder quadratisch
Schirmbezug	nachspannbar durch Strebenverlängerung, erhältlich in der Stoffklasse 5 (100 % Acryl ca. 300 g/m ²)
Volant	mit oder ohne erhältlich
Schutzhülle	optional
Antrieb	mit Motorantrieb für höchsten Komfort

ohne Volant	Grösse in cm	Anzahl Streben	Verkaufspreise Stoffklasse 5 Farben 500 – 699		Bestellnummer			
			exkl.	inkl.	Gestell weiss	Gestell graphitgrau		
rund	Ø 450	8-teilig	3 025,-	3 600,-		130 00 450 161	130 00 450 321	
	Ø 500	8-teilig	3 235,-	3 850,-		130 00 500 161	130 00 500 321	
	Ø 550	8-teilig	3 361,-	4 000,-		130 00 550 161	130 00 550 321	
	Ø 600	8-teilig	3 529,-	4 200,-		130 00 600 161	130 00 600 321	
	Ø 600	12-teilig	4 034,-	4 800,-		130 00 601 161	130 00 601 321	
	Ø 650	12-teilig	4 370,-	5 200,-		130 00 650 161	130 00 650 321	
	Ø 700	12-teilig	4 916,-	5 850,-		130 00 700 161	130 00 700 321	
	Ø 750	12-teilig	5 126,-	6 100,-		130 00 750 161	130 00 750 321	
	rechteckig	450 x 350	8-teilig	3 319,-	3 950,-		130 00 451 161	130 00 451 321
		500 x 400	8-teilig	3 529,-	4 200,-		130 00 501 161	130 00 501 321
600 x 500		12-teilig	4 916,-	5 850,-		130 00 624 161	130 00 624 321	
quadratisch	400 x 400	8-teilig	3 151,-	3 750,-		130 00 401 161	130 00 401 321	
	450 x 450	8-teilig	3 361,-	4 000,-		130 00 452 161	130 00 452 321	
	500 x 500	8-teilig	3 656,-	4 350,-		130 00 502 161	130 00 502 321	
	500 x 500	12-teilig	4 328,-	5 150,-		130 00 503 161	130 00 503 321	
	550 x 550	12-teilig	4 622,-	5 500,-		130 00 551 161	130 00 551 321	
	600 x 600	12-teilig	4 958,-	5 900,-		130 00 602 161	130 00 602 321	

mit Volant	Grösse in cm	Anzahl Streben	Verkaufspreise Stoffklasse 5 Farben 500 – 699		Bestellnummer			
			exkl.	inkl.	Gestell weiss	Gestell graphitgrau		
rund	Ø 450	8-teilig	3 193,-	3 800,-		130 00 450 160	130 00 450 320	
	Ø 500	8-teilig	3 403,-	4 050,-		130 00 500 160	130 00 500 320	
	Ø 550	8-teilig	3 529,-	4 200,-		130 00 550 160	130 00 550 320	
	Ø 600	8-teilig	3 697,-	4 400,-		130 00 600 160	130 00 600 320	
	Ø 600	12-teilig	4 202,-	5 000,-		130 00 601 160	130 00 601 320	
	Ø 650	12-teilig	4 538,-	5 400,-		130 00 650 160	130 00 650 320	
	Ø 700	12-teilig	5 084,-	6 050,-		130 00 700 160	130 00 700 320	
	Ø 750	12-teilig	5 294,-	6 300,-		130 00 750 160	130 00 750 320	
	rechteckig	450 x 350	8-teilig	3 487,-	4 150,-		130 00 451 160	130 00 451 320
		500 x 400	8-teilig	3 697,-	4 400,-		130 00 501 160	130 00 501 320
600 x 500		12-teilig	5 084,-	6 050,-		130 00 624 160	130 00 624 320	
quadratisch	400 x 400	8-teilig	3 319,-	3 950,-		130 00 401 160	130 00 401 320	
	450 x 450	8-teilig	3 529,-	4 200,-		130 00 452 160	130 00 452 320	
	500 x 500	8-teilig	3 824,-	4 550,-		130 00 502 160	130 00 502 320	
	500 x 500	12-teilig	4 496,-	5 350,-		130 00 503 160	130 00 503 320	
	550 x 550	12-teilig	4 790,-	5 700,-		130 00 551 160	130 00 551 320	
	600 x 600	12-teilig	5 126,-	6 100,-		130 00 602 160	130 00 602 320	

Nenngrösse	Seitenabstand	Mast \varnothing	Grundfläche	Kurbelhöhe	Schliesshöhe	Durchgangshöhe	Gesamthöhe	Höhe offen	Fundament 40–50cm hoch	empfohlenes Mindestgewicht für Sockel	max. zul. Windg. offen, km/h (Windstärke) ****
cm	cm	cm	m ²	cm	cm	cm	cm	cm	cm	kg	
A	AS	M	B	D	E	F	G	H	C		
Ø 450	415	9.8	14.3	70	145	210	385	305	100 x 100	240	70 (8)
Ø 500	460	9.8	17.7	80	135	210	400	315	100 x 100	240	65 (8)
Ø 550	510	9.8	21.4	90	135	210	420	325	120 x 120	430	60 (7)
Ø 600	555	9.8	25.5	70	120	210	435	330	125 x 125	430	50 (7)
Ø 600*	580	9.8	27.0	70	120	210	435	330	125 x 125	430	75 (9)
Ø 650*	630	9.8	31.7	85	110	210	455	340	135 x 135	430	70 (8)
Ø 700*	675	9.8	36.8	65	95	210	460	340	135 x 135	580	65 (8)
Ø 750*	725	9.8	42.2	75	90	210	475	350	150 x 150	-	60 (7)
450 x 350	-	9.8	15.8	80	120	210	415	325	100 x 100	240	55 (7)
500 x 400	-	9.8	20.0	90	95	210	430	330	100 x 100	430	50 (7)
600 x 500	-	9.8	30.0	75	85	210	485	345	135 x 135	430	60 (7)
400 x 400	-	9.8	16.0	85	135	210	415	320	100 x 100	240	65 (8)
450 x 450	-	9.8	20.3	90	110	210	435	335	120 x 120	430	55 (7)
500 x 500	-	9.8	25.0	80	100	210	460	345	120 x 120	430	50 (7)
500 x 500*	-	9.8	25.0	55	95	210	470	345	125 x 125	430	70 (8)
550 x 550*	-	9.8	30.3	70	80	210	480	350	135 x 135	430	65 (8)
600 x 600*	-	9.8	36.0	65	65	210	500	355	135 x 135	580	60 (7)

* 12-teilig

**** mit Volant 10 km/h tiefer

Die angegebenen Masse sind gerechnete Mittelwerte und können am Produkt leicht abweichen ($\pm 2\% \pm 5$ cm).

Die Höhenmasse basieren auf der Bodenhülse M4 / M8. Bei den Sockelvarianten weichen diese unerheblich ab.

Die maximal zulässigen Windgeschwindigkeiten gemäss Tabelle erfordern die fixe Verankerung im Boden.

Bei mehreren Schirmen ist ein Mindestabstand von 20 cm zwischen zwei Schirmen, sowie auch zu Wänden einzuhalten.

Das Öffnen und Schliessen ist auch mit einer Akku-Bohrmaschine möglich. Der erforderliche Einsatz wird mit der Kurbel mitgeliefert.

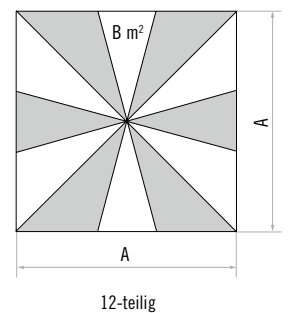
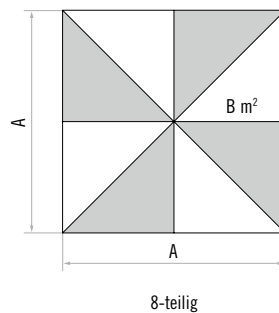
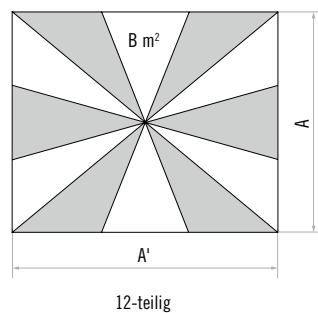
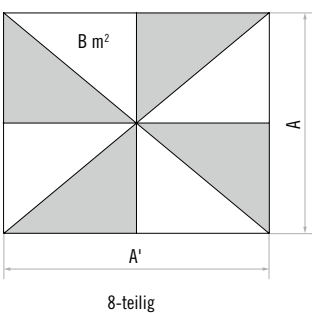
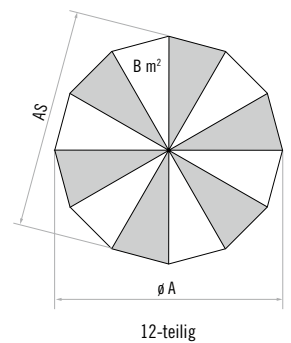
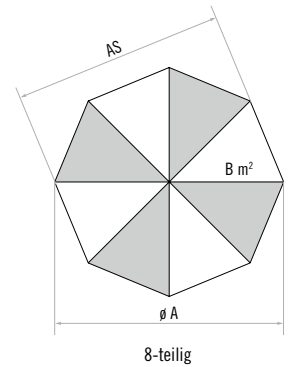
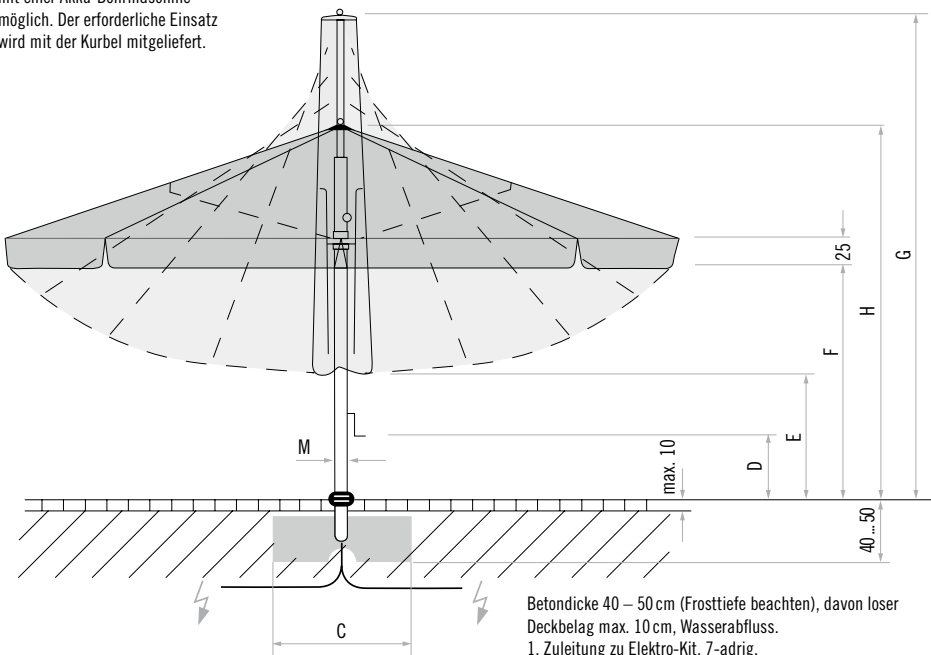

Zubehör Palazzo M8		Verkaufspreise		Bestellnummer
		exkl.	inkl.	
Diverse Sockel				
*Sockel mit C-Profil M8, 580 kg mit 12 Betonelementen, 121.2 x 107.8 x 40.1 cm, Stahl verzinkt (Standrohr angeschweisst)		1 723,-	2 050,-	350 01 229 505
Befestigungsart M4 (Standrohr M4 zwingend notwendig)				
*Sockel M4, 430 kg mit 8 Betonelementen, 89.5 x 89.5 x 29.2 – 34.2 cm, Stahl verzinkt (justier- und nivellierbar)		1 088,-	1 295,-	350 01 226 915
Sockel M4, 240 kg, (für 16 Platten 40 x 40 x 4 cm), 91 x 91 x 19 – 23 cm, Stahl verzinkt (justier- und nivellierbar) (Preis ohne Platten)		290,-	345,-	350 01 108 435
Montageplatte M4, 30 x 30 x 1.2 cm, Stahl verzinkt		139,-	165,-	350 01 226 920
Montageplatte M4 spezial, für Aufbauhöhe 50 – 149 mm, Stahl verzinkt		525,-	625,-	350 01 226 932
Montageplatte M4 spezial, für Aufbauhöhe 150 – 350 mm, Stahl verzinkt		525,-	625,-	350 01 226 930
Montageplatte M4 für Isolationsböden, Aufbauhöhe nach Mass, Edelstahl 1.4301 / 304		Preis auf Anfrage		350 01 229 730
Bodenhülse M4, Stahl verzinkt		105,-	125,-	350 01 226 510
Standrohr M4 mit C-Profil M8, Stahl verzinkt (mit Abdeckung, justier- und nivellierbar)		164,-	195,-	350 01 227 024
Standrohr M4 mit C-Profil M8, verlängert (5 bis 25 cm), Stahl verzinkt (mit Abdeckung, justier- und nivellierbar)		164,-	195,-	350 01 227 034
Standrohr M4 mit C-Profil M8 und Zentrierkeil, Stahl verzinkt (mit Abdeckung, justier- und nivellierbar)		164,-	195,-	350 01 227 020
Standrohr M4 mit C-Profil M8 und Zentrierkeil, verlängert (5 bis 25 cm), Stahl verzinkt (mit Abdeckung, justier- und nivellierbar)		164,-	195,-	350 01 227 030
Befestigungsart M8 (Aufstellscharnier M8 zwingend notwendig)				
Bodenhülse M8, Stahl verzinkt		197,-	235,-	350 01 226 000
Montageplatte M8, 30 x 30 x 1.2 cm, Stahl verzinkt (Montageplatte M8 spezial auf Anfrage)		164,-	195,-	350 01 229 702
Aufstellscharnier M8 mit C-Profil M8, Stahl verzinkt (justier- und nivellierbar)		273,-	325,-	350 01 225 000
Aufstellscharnier M8 mit C-Profil M8, verlängert (5 bis 25 cm), Stahl verzinkt (justier- und nivellierbar)		311,-	370,-	350 01 225 020
Platten zu Sockel M4				
Platten-Set, 16 Stück, 40 x 40 x 4 cm, (ca. 220 kg), Beton		206,-	245,-	350 01 226 904
Platten-Set, 16 Stück, 40 x 40 x 4 cm, (ca. 225 kg), 12 Stück Beton, 4 Stück granitpoliert		248,-	295,-	350 01 226 903
Schutzhülle aus beschichtetem Polyestergewebe		passend zu Schirmgröße in cm		
Schutzhülle mit Stab und Reissverschluss, 325 x 80 cm	Ø 450 / Ø 500 / Ø 550 / 450 x 350 / 400 x 400	139,-	165,-	350 01 609 810
Schutzhülle mit Stab und Reissverschluss, 400 x 90 cm	Ø 600 / Ø 650 / Ø 700 / 500 x 400 / 450 x 450 / 500 x 500	164,-	195,-	350 01 609 820
Schutzhülle mit Stab und Reissverschluss, 480 x 100 cm	Ø 750 / 600 x 500 / 550 x 550 / 600 x 600	223,-	265,-	350 01 609 830
Regenrinne und Vorhang (nur für quadratische und rechteckige Schirme geeignet)				
Regenrinne 350 cm, M4 / M8, (8-teilig), inkl. Befestigungsset Acryl / PVC (Angabe der Stofffarbe zwingend notwendig)		332,-	395,-	350 01 709 211 XXX
Regenrinne 400 cm, M4 / M8, (8-teilig), inkl. Befestigungsset Acryl / PVC (Angabe der Stofffarbe zwingend notwendig)		374,-	445,-	350 01 709 212 XXX
Regenrinne 450 cm, M4 / M8, (8-teilig), inkl. Befestigungsset Acryl / PVC (Angabe der Stofffarbe zwingend notwendig)		416,-	495,-	350 01 709 213 XXX
Regenrinne 500 cm, M4 / M8, (8-teilig), inkl. Befestigungsset Acryl / PVC (Angabe der Stofffarbe zwingend notwendig)		458,-	545,-	350 01 709 214 XXX
Regenrinne 500 cm, M8, (12-teilig), inkl. Befestigungsset Acryl / PVC (Angabe der Stofffarbe zwingend notwendig)		483,-	575,-	350 01 709 224 XXX
Regenrinne 550 cm, M8, (12-teilig), inkl. Befestigungsset Acryl / PVC (Angabe der Stofffarbe zwingend notwendig)		483,-	575,-	350 01 709 225 XXX
Regenrinne 600 cm, M8, (12-teilig), inkl. Befestigungsset Acryl / PVC (Angabe der Stofffarbe zwingend notwendig)		500,-	595,-	350 01 709 226 XXX

* solange Vorrat

Zubehör Palazzo M8	Verkaufspreise		Bestellnummer
	exkl.	inkl.	
Vorhang			
Vorhang 350 x 215 cm, M4 / M8, (8-teilig), Stoff-Farben 500 – 699 (Angabe der Stofffarbe zwingend notwendig)	391,-	465,-	350 01 759 311 XXX
Vorhang 400 x 215 cm, M4 / M8, (8-teilig), Stoff-Farben 500 – 699 (Angabe der Stofffarbe zwingend notwendig)	399,-	475,-	350 01 759 312 XXX
Vorhang 450 x 215 cm, M4 / M8, (8-teilig), Stoff-Farben 500 – 699 (Angabe der Stofffarbe zwingend notwendig)	450,-	535,-	350 01 759 313 XXX
Vorhang 500 x 215 cm, M4 / M8, (8-teilig), Stoff-Farben 500 – 699 (Angabe der Stofffarbe zwingend notwendig)	483,-	575,-	350 01 759 314 XXX
Vorhang 500 x 215 cm, M8, (12-teilig), Stoff-Farben 500 – 699 (Angabe der Stofffarbe zwingend notwendig)	483,-	575,-	350 01 759 315 XXX
Vorhang 550 x 215 cm, M8, (12-teilig), Stoff-Farben 500 – 699 (Angabe der Stofffarbe zwingend notwendig)	542,-	645,-	350 01 759 316 XXX
Vorhang 600 x 215 cm, M8, (12-teilig), Stoff-Farben 500 – 699 (Angabe der Stofffarbe zwingend notwendig)	567,-	675,-	350 01 759 317 XXX
Motorantrieb (Steuerschrank und Schlüsselschalter sind zwingend notwendig)			
Motorantrieb M8 inkl. permanenter Alternativkurbel	668,-	795,-	350 01 508 621
Steuerschrank Standard	979,-	1 165,-	350 01 508 502
Steuerschrank mit Windwächter	1 088,-	1 295,-	350 01 508 503
Schlüsselschalter Aufputz	80,-	95,-	350 01 508 505
Schlüsselschalter Unterputz	80,-	95,-	350 01 508 506
Fernsteuerung zu Motorantrieb (Schlüsselschalter zwingend notwendig)			
Fernsteuerung zu Motorantrieb	248,-	295,-	350 01 507 100
Schlüsselschalter Aufputz für Fernsteuerung	80,-	95,-	350 01 507 125
Schlüsselschalter Unterputz für Fernsteuerung	80,-	95,-	350 01 507 126
Beleuchtung und Heizung (Elektro-Kit und Stecker sind zwingend notwendig)			
Beleuchtung P807, 230 V, 4 x 8 W	416,-	495,-	350 01 557 620
Heizstrahler (Infrarotstrahler), Aluminium poliert, 1500 W, 230 V, 6.5 A (inkl. Kabel, max. 4 Heizstrahler pro Schirm montierbar) (Preis für ein Heizstrahler)	282,-	335,-	350 01 570 300
Elektro-Kit P807, 400 V (3P +N+PE), 13A, Kabel (7 x 1.5 mm ²) mit Elektrobox (zu Beleuchtung und / oder Heizstrahler) (Stecker mit Kupplung zwingend notwendig)	139,-	165,-	350 01 555 120
Stecker mit Kupplung zu Elektro-Kit, 430VAC, 32A, IP68.6+PE mit Schraubklemmen	71,-	85,-	350 01 555 220
Diverses			
*Sockel-Transporter, zu Sockel 120 kg, 180 kg, 230 kg, 240 kg und 430 kg	626,-	745,-	350 01 909 000

* solange Vorrat



Mastprofil



Sockel 240 kg



Sockel 430 kg (8 Betonelemente),
Standrohr



Sockel 580 kg (12 Betonelemente),
Standrohr



Bodenhülse, Standrohr mit
Zentrierkeil



Bodenhülse,
Aufstellscharnier



Montageplatte,
Standrohr



Beispiel:
Montageplatte speziell, für Aufbau-
höhe 150 – 350 mm, Standrohr



Regenrinne



Vorhang

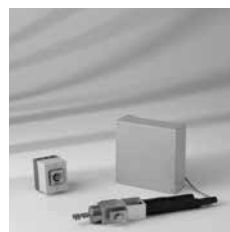

Steuerschrank, Motorantrieb,
Schlüsselschalter

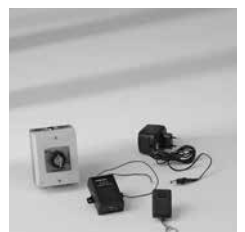

Fernsteuerung,
Schlüsselschalter



Elektro-Kit



Beleuchtung

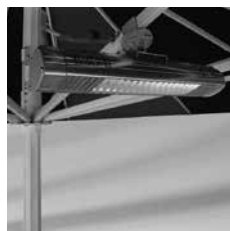

Heizstrahler-Einheit,
max. 4 Stück pro Schirm



Sockel-Transporter, zu Sockel
120 kg, 180 kg, 230 kg, 240 kg
und 430 kg

Palazzo® M16 solange Vorrat

Lieferumfang	
Gestell	12-, 14- oder 16-teilig aus Aluminium pulverbeschichtet, mit verdrehsicherem Achtkant-Profilmast mit Kurbel und gegenläufiges Öffnungsprinzip für komfortables Öffnen
Varianten	
Gestellfarbe	weiss pulverbeschichtet (RAL 9010). Zuschlag für pulverbeschichtete Schirmgestelle in anderen RAL-Farben Preis auf Anfrage
Gestellform	rund, rechteckig oder quadratisch
Schirmbezug	erhältlich in der Stoffklasse 5 (100 % Acryl ca. 30 g/m ²)
Volant	mit oder ohne erhältlich
Schutzhülle	optional
Antrieb	optional mit Motorantrieb für höchsten Komfort
Wichtig	Schirm muss vor Ort endmontiert werden. Diese Leistung ist im Preis nicht inbegriffen.

ohne Volant	Grösse in cm	Anzahl Streben	Verkaufspreise Stoffklasse 5 Farben 500 – 699				Bestellnummer Gestell weiss
			exkl.	inkl.			
rund	Ø 700	12-teilig	5 714,-	6 800,-			120 00 700 161
	Ø 750	16-teilig	6 681,-	7 950,-			120 00 750 161
	Ø 800	16-teilig	7 689,-	9 150,-			120 00 800 161
	Ø 850	16-teilig	7 983,-	9 500,-			120 00 850 161
	Ø 900	16-teilig	8 361,-	9 950,-			120 00 900 161
rechteckig	600 x 500	12-teilig	5 966,-	7 100,-			120 00 600 161
	700 x 500	14-teilig	7 143,-	8 500,-			120 00 701 161
	700 x 600	14-teilig	7 479,-	8 900,-			120 00 702 161
quadratisch	600 x 600	12-teilig	5 966,-	7 100,-			120 00 601 161
	650 x 650	16-teilig	7 479,-	8 900,-			120 00 651 161
	700 x 700	16-teilig	7 983,-	9 500,-			120 00 703 161

mit Volant	Grösse in cm	Anzahl Streben	Verkaufspreise Stoffklasse 5 Farben 500 – 699				Bestellnummer Gestell weiss
			exkl.	inkl.			
rund	Ø 700	12-teilig	5 882,-	7 000,-			120 00 700 160
	Ø 750	16-teilig	6 849,-	8 150,-			120 00 750 160
	Ø 800	16-teilig	7 857,-	9 350,-			120 00 800 160
	Ø 850	16-teilig	8 151,-	9 700,-			120 00 850 160
	Ø 900	16-teilig	8 529,-	10 150,-			120 00 900 160
rechteckig	600 x 500	12-teilig	6 134,-	7 300,-			120 00 600 160
	700 x 500	14-teilig	7 311,-	8 700,-			120 00 701 160
	700 x 600	14-teilig	7 647,-	9 100,-			120 00 702 160
quadratisch	600 x 600	12-teilig	6 134,-	7 300,-			120 00 601 160
	650 x 650	16-teilig	7 647,-	9 100,-			120 00 651 160
	700 x 700	16-teilig	8 151,-	9 700,-			120 00 703 160

Nenngrösse	Seitenabstand	Mast Ø	Grundfläche	Kurbelhöhe	Schliesshöhe	Durchgangshöhe	Gesamthöhe	Höhe offen	Fundament 40 – 50 cm hoch	empfohlenes Mindestgewicht für Sockel	max. zul. Windg. offen, km/h (Windstärke) ****
cm	cm	cm	m ²	cm	cm	cm	cm	cm	cm	kg	
A	AS	M	B	D	E	F	G	H	C		
Ø 700	665	11.7	36.8	100	140	230	510	385	135 x 135	580	75 (9)
Ø 750	735	11.7	43.1	70	130	230	525	395	150 x 150	580	80 (9)
Ø 800	785	11.7	49.0	75	125	230	545	400	150 x 150	-	75 (9)
Ø 850	835	11.7	55.3	75	110	230	560	410	150 x 150	-	65 (8)
Ø 900	880	11.7	62.0	85	105	230	582	415	155 x 155	-	60 (7)
600 x 500	-	11.7	30.0	82	90	230	480	380	135 x 135	580	70 (8)
700 x 500	-	11.7	35.0	65	80	230	520	390	135 x 135	580	70 (8)
700 x 600	-	11.7	42.0	74	60	230	545	395	150 x 150	580	65 (8)
600 x 600	-	11.7	36.0	101	65	230	510	390	135 x 135	580	70 (8)
650 x 650	-	11.7	42.3	70	55	230	535	395	150 x 150	580	75 (9)
700 x 700	-	11.7	49.0	80	50	230	565	405	150 x 150	-	65 (8)

**** mit Volant 10 km/h tiefer

Die angegebenen Masse sind gerechnete Mittelwerte und können am Produkt leicht abweichen (± 2 % ± 5 cm).

Die Höhenmasse basieren auf der Bodenhülse M16. Bei den Sockelvarianten weichen diese unerheblich ab.

Die maximal zulässigen Windgeschwindigkeiten gemäss Tabelle erfordern die fixe Verankerung im Boden.

Bei mehreren Schirmen ist ein Mindestabstand von 20 cm – 30 cm zwischen zwei Schirmen, sowie auch zu Wänden einzuhalten

Das Öffnen und Schliessen ist auch mit einer Akku-Bohrmaschine möglich. Der erforderliche Einsatz wird mit der Kurbel mitgeliefert.

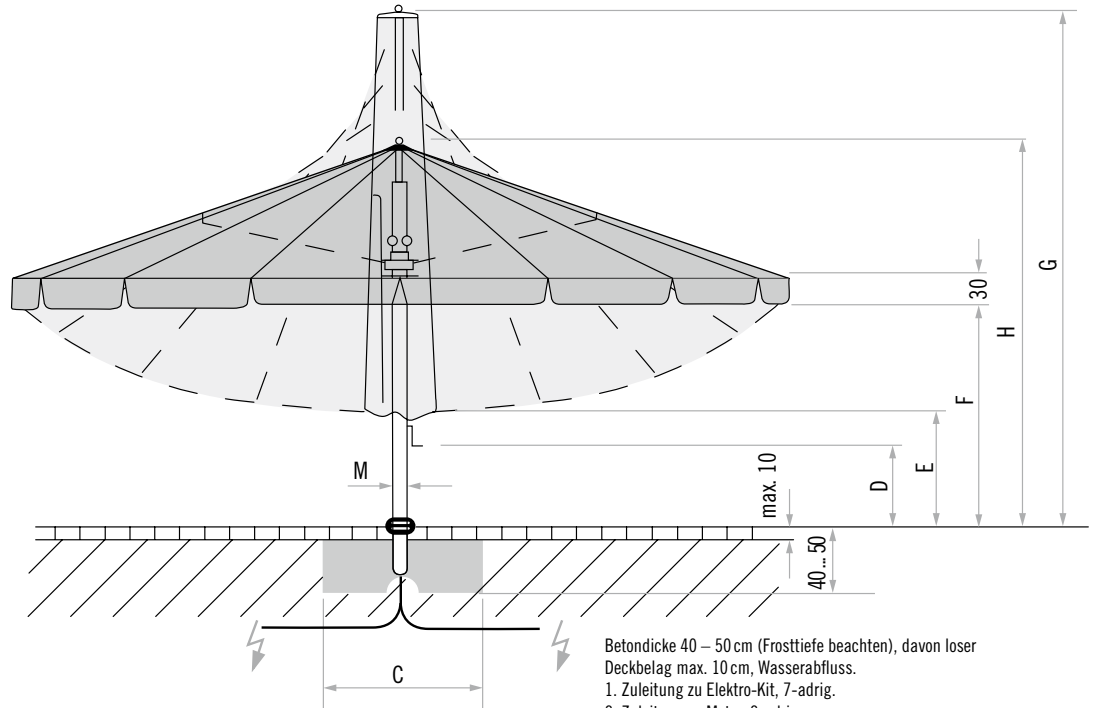

Betondicke 40 – 50 cm (Frosttiefe beachten), davon loser Deckbelag max. 10 cm, Wasserabfluss.
 1. Zuleitung zu Elektro-Kit, 7-adrig.
 2. Zuleitung zu Motor, 2-adrig.

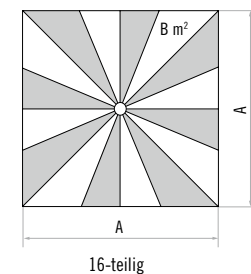
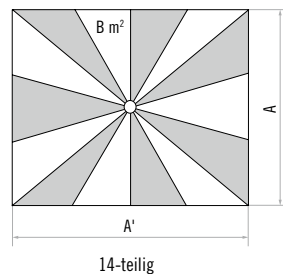
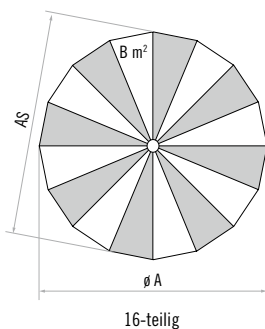
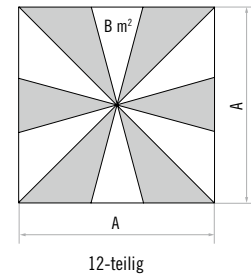
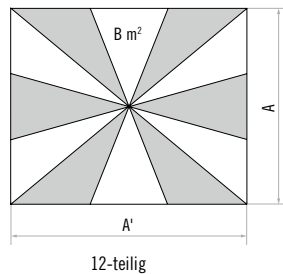
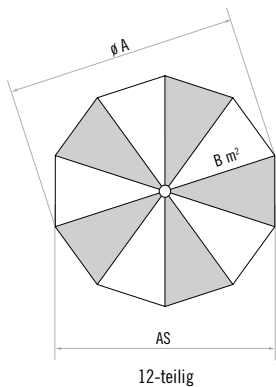

Zubehör Palazzo M16	Verkaufspreise		Bestellnummer
	exkl.	inkl.	
Diverse Sockel			
*Sockel mit C-Profil M16, 580 kg mit 12 Betonelementen, 121.2 x 107.8 x 40.1 cm, Stahl verzinkt (Standrohr angeschweisst)	1 676,-	1 995,-	350 01 229 506
Befestigungsart M16 (Aufstellscharnier M16 zwingend notwendig)			
Bodenhülse M16, Stahl verzinkt	206,-	245,-	350 01 226 001
Montageplatte M16, 40 x 40 x 1.5 cm, Stahl verzinkt	273,-	325,-	350 01 229 701
Montageplatte M16 spezial, für Aufbauhöhe 50 – 149 mm, Stahl verzinkt	559,-	665,-	350 01 229 712
Montageplatte M16 spezial, für Aufbauhöhe 150 – 350 mm, Stahl verzinkt	559,-	665,-	350 01 229 710
Montageplatte M16 für Isolationsböden, Aufbauhöhe nach Mass, Edelstahl 1.4301 / 304	Preis auf Anfrage		350 01 229 734
Aufstellscharnier M16 mit C-Profil M16, Stahl verzinkt (justier- und nivellierbar)	307,-	365,-	350 01 225 005
Aufstellscharnier M16 mit C-Profil M16, verlängert (5 bis 35 cm), Stahl verzinkt (justier- und nivellierbar)	332,-	395,-	350 01 225 025
Schutzhülle aus beschichtetem Polyestergewebe			
Schutzhülle Nr. 13 ohne Stab und Reissverschluss Ø 700 / Ø 750 / Ø 800	223,-	265,-	350 01 609 918
Schutzhülle Nr. 12 ohne Stab und Reissverschluss 700 x 700 / 700 x 500 / 700 x 600	265,-	315,-	350 01 609 917
Schutzhülle Nr. 6 ohne Stab und Reissverschluss Ø 850 / Ø 900 / 600 x 600 / 650 x 650 / 600 x 500	248,-	295,-	350 01 609 915
Regenrinne und Vorhang (nur für quadratische und rechteckige Schirme geeignet)			
Regenrinne 500 cm, M16, (12-teilig), inkl. Befestigungsset Acryl / PVC (Angabe der Stofffarbe zwingend notwendig)	534,-	635,-	350 01 709 215 XXX
Regenrinne 600 cm, M16, (12-teilig), inkl. Befestigungsset Acryl / PVC (Angabe der Stofffarbe zwingend notwendig)	668,-	795,-	350 01 709 227 XXX
Regenrinne 650 cm, M16, (16-teilig), inkl. Befestigungsset Acryl / PVC (Angabe der Stofffarbe zwingend notwendig)	752,-	895,-	350 01 709 247 XXX
Regenrinne 700 cm, M16, (14-teilig), inkl. Befestigungsset Acryl / PVC (Angabe der Stofffarbe zwingend notwendig)	752,-	895,-	350 01 709 238 XXX
Regenrinne 700 cm, M16, (16-teilig), inkl. Befestigungsset Acryl / PVC (Angabe der Stofffarbe zwingend notwendig)	752,-	895,-	350 01 709 248 XXX
Vorhang 500 x 250 cm, M16, (12-teilig), Stoff-Farben 500 – 699 (Angabe der Stofffarbe zwingend notwendig)	559,-	665,-	350 01 759 324
Vorhang 600 x 250 cm, M16, (12-teilig), Stoff-Farben 500 – 699 (Angabe der Stofffarbe zwingend notwendig)	626,-	745,-	350 01 759 326
Vorhang 650 x 250 cm, M16, (16-teilig), Stoff-Farben 500 – 699 (Angabe der Stofffarbe zwingend notwendig)	685,-	815,-	350 01 759 347
Vorhang 700 x 250 cm, M16, (14-teilig), Stoff-Farben 500 – 699 (Angabe der Stofffarbe zwingend notwendig)	702,-	835,-	350 01 759 338
Vorhang 700 x 250 cm, M16, (16-teilig), Stoff-Farben 500 – 699 (Angabe der Stofffarbe zwingend notwendig)	702,-	835,-	350 01 759 348
Motorantrieb (Steuerschrank und Schlüsselschalter sind zwingend notwendig)			
Motorantrieb M16 inkl. permanenter Alternativkurbel	668,-	795,-	350 01 508 631
Steuerschrank Standard	979,-	1 165,-	350 01 508 502
Steuerschrank mit Windwächter	1 088,-	1 295,-	350 01 508 503
Schlüsselschalter Aufputz	80,-	95,-	350 01 508 505
Schlüsselschalter Unterputz	80,-	95,-	350 01 508 506
Fernsteuerung zu Motorantrieb (Schlüsselschalter zwingend notwendig)			
Fernsteuerung zu Motorantrieb	248,-	295,-	350 01 507 100
Schlüsselschalter Aufputz für Fernsteuerung	80,-	95,-	350 01 507 125
Schlüsselschalter Unterputz für Fernsteuerung	80,-	95,-	350 01 507 126
Beleuchtung und Heizung (Elektro-Kit und Stecker sind zwingend notwendig)			
Beleuchtung P1607, 230 V, 4 x 8 W	416,-	495,-	350 01 557 630
Heizstrahler (Infrarotstrahler), Aluminium poliert, 1500 W, 230 V, 6.5 A (inkl. Kabel, max. 4 Heizstrahler pro Schirm montierbar) (Preis für ein Heizstrahler)	282,-	335,-	350 01 570 300
Elektro-Kit P1607, 400 V (3 PNE), 13 A, Kabel (7 x 1.5 mm ²) mit Elektrobox (zu Beleuchtung und / oder Heizstrahler) (Stecker mit Kupplung zwingend notwendig)	139,-	165,-	350 01 555 130
Stecker mit Kupplung zu Elektro-Kit, 430VAC, 32A, IP68.6+PE mit Schraubklemmen	71,-	85,-	350 01 555 220

* solange Vorrat

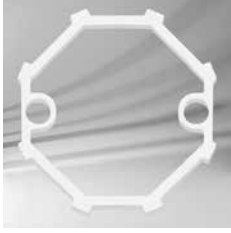

Mastprofil



Sockel 580 kg (12 Betonelemente), Standrohr



Bodenhülse, Aufstellscharnier



Montageplatte, Aufstellscharnier



Beispiel: Montageplatte speziell, für Aufbauhöhe 50 – 149 mm, Aufstellscharnier



Schutzhülle



Regenrinne



Vorhang



Steuerschrank, Motorantrieb, Schlüsselschalter

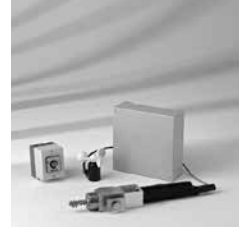

Steuerschrank, Motorantrieb, Schlüsselschalter, Windwächter

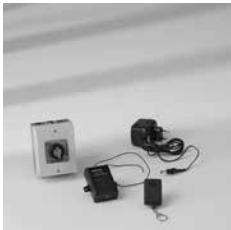

Fernsteuerung, Schlüsselschalter



Elektro-Kit



Beleuchtung

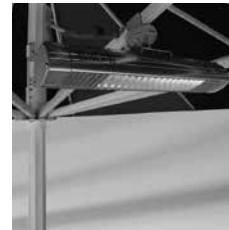

Heizstrahler-Einheit, max. 4 Stück pro Schirm



Heizstrahler-Einheit, um 90° drehbar, mittels Klickmechanismus demontierbar

Lieferumfang	
Gestell	8-teilig aus Aluminium pulverbeschichtet, mit Kurbelantrieb zur Schirmöffnung, das Schirmteil kann 90° gedreht werden. Das Mastprofil ist rechteckig 80 x 95 x 3.8 mm, Mittelstock Ø 40 mm.
Varianten	
Gestellfarbe	weiss pulverbeschichtet (RAL 9010) oder graphitgrau pulverbeschichtet (RAL 5803 E 90070 A10) Zuschlag für pulverbeschichtete Schirmgestelle in anderen RAL-Farben Preis auf Anfrage
Gestellform	rund, rechteckig oder quadratisch
Schirmbezug	erhältlich in der Stoffklasse 5 (100 % Acryl ca. 300 g/m ²)
Volant	mit oder ohne erhältlich
Schutzhülle	optional
Antrieb	mit Motorantrieb für höchsten Komfort

ohne Volant	Grösse in cm	Anzahl Streben	Verkaufspreise Stoffklasse 5 Farben 500 – 699		Bestellnummer		
			exkl.	inkl.	Gestell weiss	Gestell graphitgrau	
rund	Ø 400	8-teilig	3 908,-	4 650,-		100 00 400 161	100 00 400 321
	Ø 450	8-teilig	4 034,-	4 800,-		100 00 450 161	100 00 450 321
	Ø 500	8-teilig	4 160,-	4 950,-		100 00 500 161	100 00 500 321
rechteckig	400 x 300	8-teilig	4 160,-	4 950,-		100 00 401 161	100 00 401 321
	450 x 350	8-teilig	4 328,-	5 150,-		100 00 451 161	100 00 451 321
quadratisch	350 x 350	8-teilig	4 034,-	4 800,-		100 00 350 161	100 00 350 321
	400 x 400	8-teilig	4 160,-	4 950,-		100 00 402 161	100 00 402 321

mit Volant	Grösse in cm	Anzahl Streben	Verkaufspreise Stoffklasse 5 Farben 500 – 699		Bestellnummer		
			exkl.	inkl.	Gestell weiss	Gestell graphitgrau	
rund	Ø 400	8-teilig	4 034,-	4 800,-		100 00 400 160	100 00 400 320
	Ø 450	8-teilig	4 160,-	4 950,-		100 00 450 160	100 00 450 320
	Ø 500	8-teilig	4 286,-	5 100,-		100 00 500 160	100 00 500 320
rechteckig	400 x 300	8-teilig	4 286,-	5 100,-		100 00 401 160	100 00 401 320
	450 x 350	8-teilig	4 454,-	5 300,-		100 00 451 160	100 00 451 320
quadratisch	350 x 350	8-teilig	4 160,-	4 950,-		100 00 350 160	100 00 350 320
	400 x 400	8-teilig	4 286,-	5 100,-		100 00 402 160	100 00 402 320

Nenngrösse	Seitenabstand	Mast \varnothing	Grundfläche	Kurbelhöhe	Schliesshöhe	Durchgangshöhe	Gesamthöhe	Masthöhe	Auskragung hinten	Länge Tragarm	Fundament 40 – 50 cm hoch	empfohlenes Mindestgewicht für Sockel	max. zul. Windg. offen, km/h (Windstärke)
cm	cm	cm	m ²	cm	cm	cm	cm	cm	cm	cm	cm	kg	
A	AS	M ¹	B	D	E	F	G	M ²	N	Z	C		
Ø 400	370	8 x 9.5	11.3	70	125	200	345	270	40	200	80 x 80	240	40 (6)
Ø 450	415	8 x 9.5	14.3	75	120	200	365	275	40	225	80 x 80	430	35 (5)
Ø 500	460	8 x 9.5	17.7	75	95	200	365	275	40	225	100 x 100	430	30 (5)
400 x 300	-	8 x 9.5	12.0	70	75	200	345	270	40	200	80 x 80	240	40 (6)
450 x 350	-	8 x 9.5	15.8	75	65	200	365	275	40	225	100 x 100	430	35 (5)
350 x 350	-	8 x 9.5	12.3	70	75	200	345	270	40	200	80 x 80	240	40 (6)
400 x 400	-	8 x 9.5	16.0	75	70	200	365	275	40	225	100 x 100	430	35 (5)

Die angegebenen Masse sind gerechnete Mittelwerte und können am Produkt leicht abweichen ($\pm 2\% \pm 5$ cm).
 Die Höhenmasse basieren auf der Bodenhülse M4. Bei den Sockelvarianten weichen diese unerheblich ab.
 Die maximal zulässigen Windgeschwindigkeiten gemäss Tabelle gelten für horizontal gestelltes Schirmteil und erfordern die fixe Verankerung im Boden.

Bei mehreren Schirmen ist ein Mindestabstand von 20 cm zwischen zwei Schirmen, sowie auch zu Wänden einzuhalten.

Das Öffnen und Schliessen ist auch mit einer Akku-Bohrmaschine möglich. Der erforderliche Einsatz wird mit der Kurbel mitgeliefert.

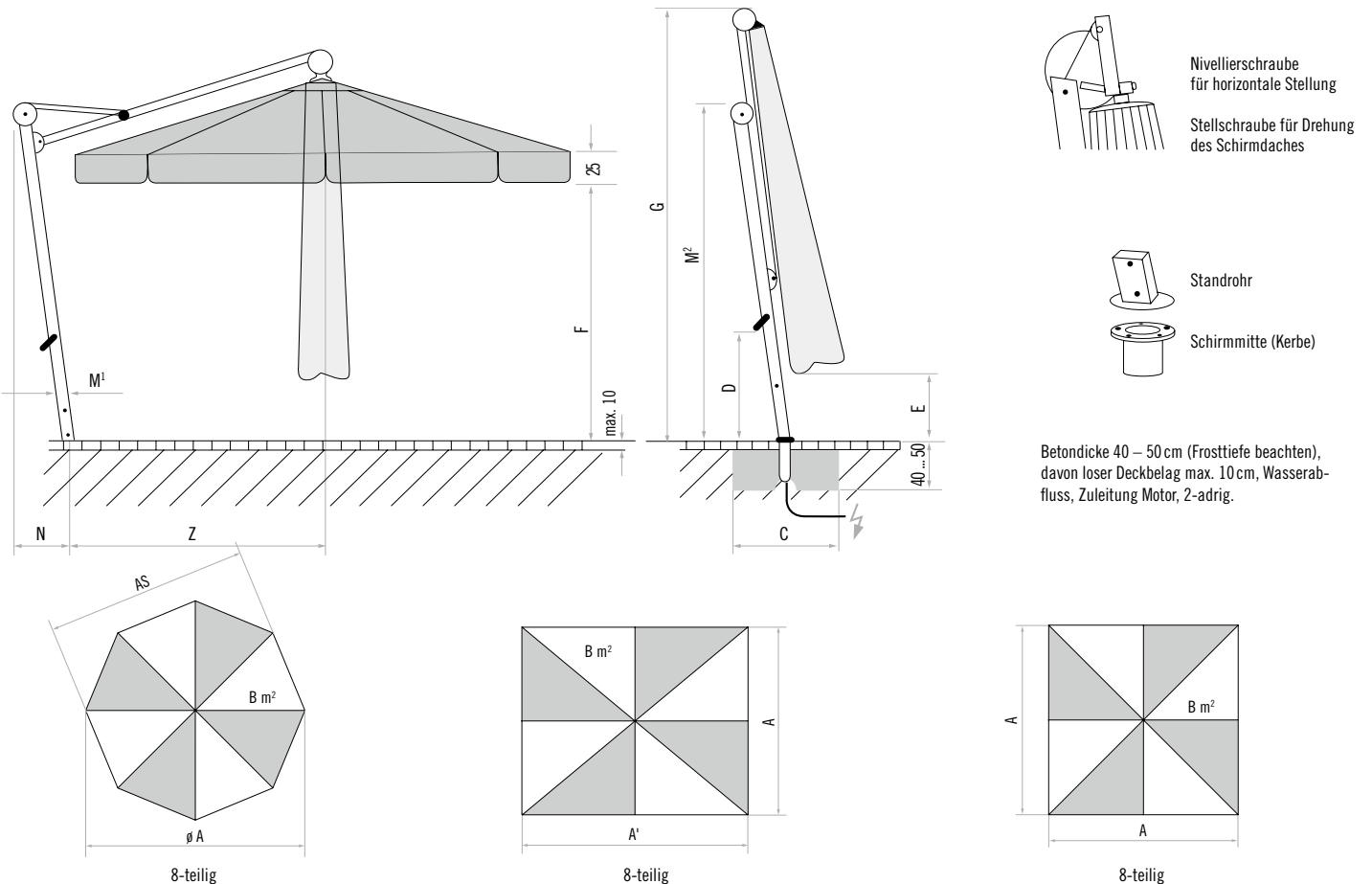

Das Schirmdach kann immer um 90° gedreht werden.
 Die Mastposition kann aus der Mitte verschoben werden. Achtung, Radius (Mass Z) beachten.

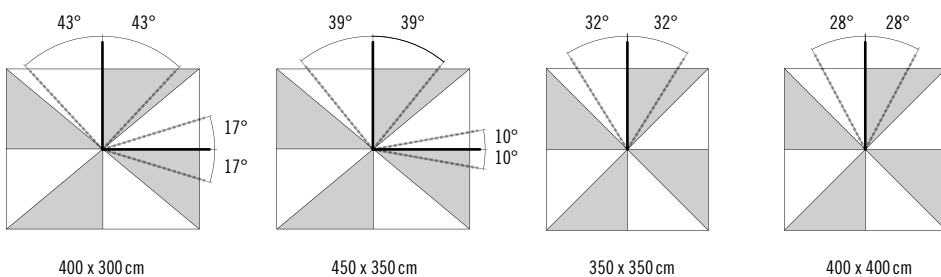

Zubehör Ambiente	Verkaufspreise		Bestellnummer
	exkl.	inkl.	
Befestigungsart M4 (Standrohr M4 zwingend notwendig)			
Sockel M4, 240 kg, (für 16 Platten 40 x 40 x 4 cm), 91 x 91 x 19 – 23 cm, Stahl verzinkt (justier- und nivellierbar) (Preis ohne Platten)	290,-	345,-	350 01 108 435
*Sockel M4, 430 kg mit 8 Betonelementen, 89.5 x 89.5 x 29.2 – 34.2 cm, Stahl verzinkt (justier- und nivellierbar)	1 088,-	1 295,-	350 01 226 915
Bodenhülse M4, Stahl verzinkt	105,-	125,-	350 01 226 510
Montageplatte M4, 30 x 30 x 1.2 cm, Stahl verzinkt	139,- 248,-	165,- 295,-	350 01 226 920
Mauerkonsole M4, Ausladung von 480 mm, Stahl verzinkt			350 01 229 405
Mauerkonsole M4, Ausladung von 100 mm, Stahl verzinkt	248,-	295,-	350 01 229 410
Montageplatte M4 spezial, für Aufbauhöhe 50 – 149 mm, Stahl verzinkt	525,-	625,-	350 01 226 932
Montageplatte M4 spezial, für Aufbauhöhe 150 – 350 mm, Stahl verzinkt	525,-	625,-	350 01 226 930
Montageplatte M4 für Isolationsböden, Aufbauhöhe nach Mass, Edelstahl 1.4301 / 304	Preis auf Anfrage		350 01 229 730
Standrohr M4 mit Hohlprofil AMB, Stahl verzinkt (mit Abdeckung justier- und nivellierbar)	164,-	195,-	350 01 226 010
Platten zu Sockel M4			
Platten-Set, 16 Stück, 40 x 40 x 4 cm, (ca. 220 kg), Beton	206,-	245,-	350 01 226 904
Platten-Set, 16 Stück, 40 x 40 x 4 cm, (ca. 225 kg), 12 Stück Beton, 4 Stück granitpoliert	248,-	295,-	350 01 226 903
Diverse Befestigungsarten			
Bodenhülse mit Standrohr AMB, drehbar 210°, Stahl verzinkt	668,-	795,-	350 01 226 410
Schutzhülle aus beschichtetem Polyestergewebe		passend zu Schirmgrösse in cm	
Schutzhülle mit Stab und Reissverschluss, 325 x 80 cm		Ø 400 / Ø 450 / Ø 500 / 400 x 300 450 x 350 / 350 x 350 / 400 x 400	139,-
			165,-
			350 01 609 810
Motorantrieb (Steuerschrank und Schlüsselschalter sind zwingend notwendig)			
Motorantrieb Ambiente inkl. permanenter Alternativkurbel	668,-	795,-	350 01 508 611
Steuerschrank Standard	979,-	1 165,-	350 01 508 502
Steuerschrank mit Windwächter	1 088,-	1 295,-	350 01 508 503
Schlüsselschalter Aufputz	80,-	95,-	350 01 508 505
Schlüsselschalter Unterputz	80,-	95,-	350 01 508 506
Fernsteuerung zu Motorantrieb (Schlüsselschalter zwingend notwendig)			
Fernsteuerung zu Motorantrieb	248,-	295,-	350 01 507 100
Schlüsselschalter Aufputz für Fernsteuerung	80,-	95,-	350 01 507 125
Schlüsselschalter Unterputz für Fernsteuerung	80,-	95,-	350 01 507 126
Diverses			
*Sockel-Transporter, zu Sockel 120 kg, 180 kg, 230 kg, 240 kg und 430 kg	626,-	745,-	350 01 909 000

* solange Vorrat

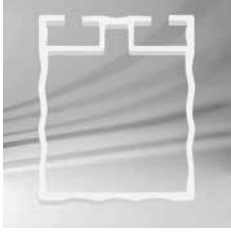

Mastprofil



Sockel 240 kg



Sockel 430 kg (8 Betonelemente),
Standrohr



Bodenhülse,
Standrohr



Mauerkonsole Ausladung
von 480 mm, Standrohr



Bodenhülse inkl.
Standrohr drehbar



Montageplatte,
Standrohr



Beispiel:
Montageplatte speziell, für Aufbau-
höhe 150 – 350 mm, Standrohr



Steuerschrank, Motorantrieb,
Schlüsselschalter



Steuerschrank, Motorantrieb,
Schlüsselschalter, Windwächter

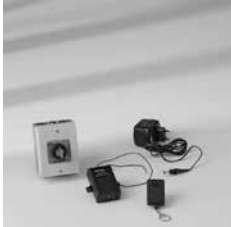

Fernsteuerung,
Schlüsselschalter

Sortimentsübersicht Retail

	Mittelstock aus Holz
	Mittelstock aus Aluminium
	Freiarm aus Aluminium

	Alexo®	Teakwood	Piazzino	Fortino	Fortero	Alu-Twist	Alu-Push	Alu-Style	Sunwing® C+	Sombrano®	Pendalex® P+	Pendalex® V+
Gestellfarbe und Material												
Eschenholz	●											
Ahorn			●									
Teakholz		●										
Aluminium weiss												●
Aluminium natureloxiert				●	●	●	●			●	●	●
Aluminium graphitgrau									●	●		
Aluminium anthrazit								●			●	●
Schirm öffnen												
Flaschenzug		●	●									
Kurbelantrieb						●	●	●	●	●	●	○*
Öffnung mit Schieber	●						●					●
Öffnung mit Spannhebel				●	●							
Schirmhöhe verstellen												
Höhenverstellung							●				●	●
Schirmdach neigen												
Schrägstellung mit Zahnkranz Gelenk	●											
Einfache Dachneigung						●	●	●				
Dachneigung beidseitig bis 54°										●		
Dachneigung beidseitig bis 90°									●			
Neigung des Schirmdaches in alle Richtungen											●	●

* Option Kurbelset



Alexo® · 8–9

● 200 cm, 220 cm



Piazzino · 10–11

● 300 cm, 350 cm
■ 300 x 300 cm



Teakwood · 12–13

● 300 cm, 350 cm
■ 330 x 330 cm



Alu-Twist · 14–15

● 270 cm, 300 cm, 330 cm
■ 250 x 200 cm
■ 240 x 240 cm



Alu-Push · 16–17

● 200 cm, 220 cm, 250 cm, 270 cm
■ 210 x 150 cm, 250 x 200 cm
■ 240 x 240 cm



Alu-Style · 18–19

● 270 cm, 300 cm, 330 cm

Empfohlenes Mindestgewicht für Sockel / Schirmtyp und Grössen

Alexo®	kg	Fortino	kg
Ø 200 cm	30	Ø 250 / Ø 270 / 200 x 200 cm	55
Ø 220 cm	40	Ø 300 / 240 x 240 cm	70
Piazzino		Fortero	
Ø 300 cm	40	250 x 250 cm	70
Ø 350 / 300 x 300 cm	55	300 x 200 cm / 350 x 250 cm	70 / 90
		Ø 350 / 300 x 300 cm	90
Teakwood		Ø 400 / 350 x 350 cm	120
Ø 300 cm	40		
Ø 350 cm	55	Sunwing® C+	
330 x 330 cm	70	Ø 265 / Ø 300 / Ø 330 / 260 x 260 cm	90
Alu-Twist		Sombrano®	
Ø 270 / Ø 300 / 250 x 200 / 240 x 240 cm	40	Ø 350 / 300 x 300 cm	120
Ø 330 cm	55	Ø 400 / 350 x 350 cm	180
Alu-Push		Pendalex® P+	
Ø 200 / Ø 220 / Ø 250 / Ø 270 / 210 x 150 cm	40	Ø 300 / Ø 325 cm	90
250 x 200 / 240 x 240 cm	40	Ø 350 / 285 x 230 cm	120
Alu-Style		Pendalex® V+	
Ø 270 / Ø 300 cm	40	Ø 250 / Ø 300 / Ø 325 / 260 x 200 / 280 x 240 cm	90
Ø 330 cm	55		



Fortino · 20–21

- 250 cm, 270 cm, 300 cm
- 200 x 200 cm, 240 x 240 cm



Fortero · 22–23

- 350 cm, 400 cm
- 300 x 200 cm, 350 x 250 cm
- 250 x 250 cm, 300 x 300 cm, 350 x 350 cm



Sunwing® C+ · 24–25

- 265 cm, 300 cm, 330 cm
- 260 x 260 cm



Sombrano® · 26–27

- 350 cm, 400 cm
- 300 x 300 cm, 350 x 350 cm



Pendalex® P+ · 28–29

- 300 cm, 325 cm, 350 cm
- 285 x 230 cm

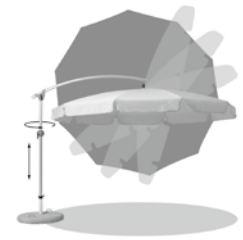

Pendalex® V+ · 30–31

- 250 cm, 300 cm, 325 cm
- 260 x 200 cm, 280 x 240 cm

Überzüge lose (Preis für Spezialgrößen auf Anfrage)

Die Bestellung von einem produzierten neuen Ueberzug (Stoffklasse 4 und 5) ist verbindlich. Es besteht somit kein Anrecht auf Rückgabe oder Umtausch. Nach Produktion und Auslieferung ist die Rückgabe oder der Umtausch nicht möglich.

Fremdstoffanlieferungen

Bitte beachten Sie bei Anlieferung von Stoffen ausserhalb unserer Kollektion, dass diese der Qualität unserer Stoffklasse 5 (300 g/m²) entsprechen müssen, damit wir bei der Fertigung der Überzüge ein qualitativ vergleichbares Resultat erhalten.

Anlieferung Stoff durch Kunde, Gutschrift pro Laufmeter 6 EUR / 7 EUR netto Preisreduktion

Bestellung Stoff durch Glatz, Stoff ist nicht im Glatz-Sortiment.

Gilt nur für die Lieferanten: Griesser, Stobag, Euromot

Achtung: Mindestbestellmengen.

Zuschlag pro Laufmeter 11 EUR / 13 EUR netto Preiszuschlag

Alexo: Überzug lose (ohne Gestell, ohne Rückgaberecht)

ohne Volant	Grösse in cm	Anzahl Streben	Verkaufspreise				Stoffbedarf bei Stoffbreite 120 cm in Laufmeter* uni / asymmetrisch	Bestellnummer
			Stoffklasse 4 Farben 400 – 499		Stoffklasse 5 Farben 500 – 699			
			exkl.	inkl.	exkl.	inkl.		
rund	Ø 180	10-teilig	134,-	160,-	196,-	233,-	5	180 04 180 1
	Ø 200	10-teilig	160,-	190,-	223,-	265,-	6.0	180 04 200 1
	Ø 220	10-teilig	185,-	220,-	244,-	290,-	6.5	180 04 220 1
mit Volant	Grösse in cm	Anzahl Streben	Verkaufspreise				Stoffbedarf bei Stoffbreite 120 cm in Laufmeter* uni / asymmetrisch	Bestellnummer
			Stoffklasse 4 Farben 400 – 499		Stoffklasse 5 Farben 500 – 699			
			exkl.	inkl.	exkl.	inkl.		
rund	Ø 180	10-teilig	134,-	160,-	196,-	233,-	6	180 04 180 0
	Ø 200	10-teilig	160,-	190,-	223,-	265,-	6.5	180 04 200 0
	Ø 220	10-teilig	185,-	220,-	244,-	290,-	7	180 04 220 0

Piazzino: Überzug lose (ohne Gestell, ohne Rückgaberecht)

ohne Volant	Grösse in cm	Anzahl Streben	Verkaufspreise				Bestellnummer
			Stoffklasse 2 Farbe 150		Stoffklasse 4 Farben 400 – 499		
			exkl.	inkl.	exkl.	inkl.	
rund	Ø 300	8-teilig	134,-	160,-	277,-	330,-	172 04 300 1
	Ø 350	8-teilig	172,-	205,-	336,-	400,-	172 04 350 1
quadratisch	300 x 300	8-teilig	155,-	185,-	347,-	413,-	172 04 301 1

Teakwood: Überzug lose (ohne Gestell, ohne Rückgaberecht)

ohne Volant	Grösse in cm	Anzahl Streben	Verkaufspreise				Stoffbedarf bei Stoffbreite 120 cm in Laufmeter* uni / symetrisch	Bestellnummer
			Stoffklasse 4 Farben 400 – 499		Stoffklasse 5 Farben 500 – 699			
			exkl.	inkl.	exkl.	inkl.		
rund	Ø 300	8-teilig	277,-	330,-	496,-	590,-	8.5	166 04 300 1
	Ø 350	8-teilig	334,-	398,-	697,-	830,-	10.0	166 04 350 1
quadratisch	330 x 330	8-teilig	372,-	443,-	782,-	930,-	12.5	166 04 331 1

*Doppelter Stoffbedarf bei asymmetrischem Stoff mit Stoffbreite 120 cm

Alu-Twist: Überzug lose (ohne Gestell, ohne Rückgaberecht) für Artikel mit Bestellnummer 199 xxx...

ohne Volant	Grösse in cm	Anzahl Streben	Verkaufspreise						Stoffbedarf bei Stoffbreite 120 cm in Laufmeter*	Bestellnummer
			Stoffklasse 2 Farben 150/151/160**		Stoffklasse 4 Farben 400 – 499		Stoffklasse 5 Farben 500 – 699			
			exkl.	inkl.	exkl.	inkl.	exkl.	inkl.		
rund	Ø 270	8-teilig	71,-	84,-	216,-	257,-	311,-	370,-	8.0	199 04 270 1
	Ø 300	8-teilig	83,-	99,-	241,-	287,-	338,-	402,-	8.5	199 04 300 1
	Ø 330	8-teilig	109,-	130,-	259,-	308,-	363,-	432,-	9.0	199 04 330 1
rechteckig	250 x 200	6-teilig	76,-	90,-	237,-	282,-	336,-	400,-	7.0	199 04 253 1
quadratisch	240 x 240	8-teilig	88,-	105,-	265,-	315,-	367,-	437,-	7.0	199 04 241 1

Alu-Twist Design 2012: Überzug lose (ohne Gestell, ohne Rückgaberecht) für Artikel mit Bestellnummer 204 xxx...

ohne Volant	Grösse in cm	Anzahl Streben	Verkaufspreise						Stoffbedarf bei Stoffbreite 120 cm in Laufmeter*	Bestellnummer
			Stoffklasse 2 Farben 150/151		Stoffklasse 4 Farben 400 – 499		Stoffklasse 5 Farben 500 – 699			
			exkl.	inkl.	exkl.	inkl.	exkl.	inkl.		
rund	Ø 270	8-teilig	71,-	84,-	216,-	257,-	311,-	370,-	8.0	204 04 270 1
	Ø 300	8-teilig	83,-	99,-	241,-	287,-	338,-	402,-	8.5	204 04 300 1
	Ø 330	8-teilig	109,-	130,-	259,-	308,-	363,-	432,-	9.0	204 04 330 1
rechteckig	250 x 200	6-teilig	77,-	92,-	237,-	282,-	335,-	399,-	7.0	204 04 253 1
quadratisch	240 x 240	8-teilig	88,-	104,-	265,-	315,-	367,-	437,-	7.0	204 04 241 1

*Doppelter Stoffbedarf bei asymmetrischem Stoff mit Stoffbreite 120 cm

**solange Vorrat

Alu-Push: Überzug lose (ohne Gestell, ohne Rückgaberecht) für Artikel mit Bestellnummer 194 xxx...

ohne Volant	Grösse in cm	Anzahl Streben	Verkaufspreise						Stoffbedarf bei Stoffbreite 120 cm in Laufmeter*	Bestellnummer
			Stoffklasse 2 Farben 142/150/151/160**		Stoffklasse 4 Farben 400 – 499		Stoffklasse 5 Farben 500 – 699			
			exkl.	inkl.	exkl.	inkl.	exkl.	inkl.		
rund	Ø 200	6-teilig	53,-	63,-	151,-	180,-	215,-	256,-	5.5	194 04 200 1
	Ø 220	8-teilig	60,-	71,-	180,-	214,-	237,-	282,-	6.0	194 04 220 1
	Ø 250	8-teilig	71,-	85,-	200,-	238,-	265,-	315,-	7.0	194 04 250 1
	Ø 270	8-teilig	74,-	88,-	222,-	264,-	310,-	369,-	8.0	194 04 270 1
rechteckig	210 x 150	6-teilig	67,-	80,-	193,-	230,-	250,-	298,-	5.5	194 04 213 1
	250 x 200	6-teilig	80,-	95,-	232,-	277,-	334,-	398,-	7.0	194 04 253 1
quadratisch	240 x 240	8-teilig	89,-	106,-	250,-	298,-	358,-	426,-	7.0	194 04 241 1
	250 x 250**	8-teilig	86,-	103,-	245,-	292,-	341,-	406,-	7.5	194 04 251 1

Alu-Push Design 2012: Überzug lose (ohne Gestell, ohne Rückgaberecht) für Artikel mit Bestellnummer 203 xxx...

ohne Volant	Grösse in cm	Anzahl Streben	Verkaufspreise						Stoffbedarf bei Stoffbreite 120 cm in Laufmeter*	Bestellnummer
			Stoffklasse 2 Farben 142/150/151		Stoffklasse 4 Farben 400 – 499		Stoffklasse 5 Farben 500 – 699			
			exkl.	inkl.	exkl.	inkl.	exkl.	inkl.		
rund	Ø 200	6-teilig	53,-	63,-	151,-	180,-	215,-	256,-	5.5	203 04 200 1
	Ø 220	8-teilig	60,-	71,-	180,-	214,-	237,-	282,-	6.0	203 04 220 1
	Ø 250	8-teilig	71,-	85,-	200,-	238,-	265,-	315,-	7.0	203 04 250 1
	Ø 270	8-teilig	74,-	88,-	222,-	264,-	310,-	369,-	8.0	203 04 270 1
rechteckig	210 x 150	6-teilig	67,-	80,-	193,-	230,-	250,-	298,-	5.5	203 04 213 1
	250 x 200	6-teilig	80,-	95,-	232,-	277,-	334,-	398,-	7.0	203 04 253 1
quadratisch	240 x 240	8-teilig	89,-	106,-	250,-	298,-	358,-	426,-	7.0	203 04 241 1

Alu-Style: Überzug lose (ohne Gestell, ohne Rückgaberecht)

ohne Volant	Grösse in cm	Anzahl Streben	Verkaufspreise		Bestellnummer
			Stoffklasse 1 Farben 040/056/060**		
			exkl.	inkl.	
rund	Ø 270	6-teilig	49,-	58,-	197 04 270 1
	Ø 300	8-teilig	65,-	78,-	197 04 300 1
	Ø 330	8-teilig	88,-	104,-	197 04 330 1

*Doppelter Stoffbedarf bei asymmetrischem Stoff mit Stoffbreite 120 cm

**solange Vorrat

Fortino: Überzug lose (ohne Gestell, ohne Rückgaberecht)

ohne Volant	Grösse in cm	Anzahl Streben	Stoffklasse 2 Farben 150/151/160**		Verkaufspreise Stoffklasse 4 Farben 400 – 499		Stoffklasse 5 Farben 500 – 699		Stoffbedarf bei Stoffbreite 120 cm in Laufmeter*	Bestellnummer
			exkl.	inkl.	exkl.	inkl.	exkl.	inkl.		
			uni / symmetrisch							
rund	Ø 250	8-teilig	70,-	83,-	200,-	238,-	265,-	315,-	7.0	310 04 250 1
	Ø 270	8-teilig	72,-	86,-	222,-	264,-	310,-	369,-	8.0	310 04 270 1
	Ø 300	8-teilig	83,-	99,-	241,-	287,-	338,-	402,-	8.5	310 04 300 1
quadratisch	200 x 200	8-teilig	72,-	86,-	222,-	264,-	310,-	369,-	7.0	310 04 200 1
	240 x 240	8-teilig	87,-	103,-	250,-	298,-	358,-	426,-	5.5	310 04 241 1

Fortero: Überzug lose (ohne Gestell, ohne Rückgaberecht)

ohne Volant	Grösse in cm	Anzahl Streben	Stoffklasse 2 Farben 150/151/160**		Verkaufspreise Stoffklasse 4 Farben 400 – 499		Stoffklasse 5 Farben 500 – 699		Stoffbedarf bei Stoffbreite 120 cm in Laufmeter*	Bestellnummer
			exkl.	inkl.	exkl.	inkl.	exkl.	inkl.		
			uni / symmetrisch							
rund	Ø 350	8-teilig	203,-	242,-	305,-	363,-	651,-	775,-	10.0	320 04 350 1
	Ø 400	8-teilig	231,-	275,-	375,-	447,-	815,-	970,-	16.0	320 04 400 1
quadratisch	250 x 250	8-teilig	161,-	192,-	447,-	533,-	609,-	725,-	16.5	320 04 351 1
	300 x 300	8-teilig	189,-	225,-	277,-	329,-	735,-	875,-	8.0	320 04 251 1
	350 x 350	8-teilig	207,-	246,-	364,-	433,-	842,-	1 003,-	10.5	320 04 310 1
rechteckig	300 x 200	8-teilig	189,-	225,-	277,-	329,-	609,-	725,-	8.5	320 04 302 1
	350 x 250	8-teilig	231,-	275,-	375,-	447,-	815,-	970,-	13.5	320 04 352 1

*Doppelter Stoffbedarf bei asymmetrischem Stoff mit Stoffbreite 120 cm

**solange Vorrat

Sunwing C+: Überzug lose (ohne Gestell, ohne Rückgaberecht)

ohne Volant	Grösse in cm	Anzahl Streben	Stoffklasse 2 Farben 150/151/160**		Verkaufspreise Stoffklasse 4 Farben 400 – 499		Stoffklasse 5 Farben 500 – 699		Stoffbedarf bei Stoffbreite 120 cm in Laufmeter*	Bestellnummer
			exkl.	inkl.	exkl.	inkl.	exkl.	inkl.		
			uni / symmetrisch							
rund	Ø 265	8-teilig	92,-	109,-	226,-	269,-	398,-	473,-	7.0	055 04 265 1
	Ø 300	8-teilig	98,-	117,-	254,-	303,-	425,-	506,-	8.0	055 04 300 1
quadratisch	Ø 330	8-teilig	120,-	143,-	270,-	322,-	486,-	578,-	9.0	055 04 330 1
	260 x 260	8-teilig	120,-	143,-	270,-	322,-	486,-	578,-	8.0	055 04 261 1

Sombrano: Überzug lose (ohne Gestell, ohne Rückgaberecht)

ohne Volant	Grösse in cm	Anzahl Streben	Stoffklasse 2 Farben 150/151/160		Verkaufspreise Stoffklasse 4 Farben 400 – 499		Stoffklasse 5 Farben 500 – 699		Stoffbedarf bei Stoffbreite 120 cm in Laufmeter*	Bestellnummer
			exkl.	inkl.	exkl.	inkl.	exkl.	inkl.		
			uni / symmetrisch							
rund	Ø 350	8-teilig	203,-	242,-	305,-	363,-	651,-	775,-	10.0	084 04 350 1
	Ø 400	8-teilig	231,-	275,-	375,-	447,-	801,-	953,-	15.0	084 04 400 1
quadratisch	300 x 300	8-teilig	207,-	246,-	364,-	433,-	735,-	875,-	10.0	084 04 310 1
	350 x 350	8-teilig	231,-	275,-	447,-	533,-	842,-	1 003,-	15.0	084 04 351 1

Pendalex P+: Überzug lose (ohne Gestell, ohne Rückgaberecht)

ohne Volant	Grösse in cm	Anzahl Streben	Stoffklasse 4 Farben 400 – 499		Stoffklasse 5 Farben 500 – 699		Stoffbedarf bei Stoffbreite 120 cm in Laufmeter*	Bestellnummer
			exkl.	inkl.	exkl.	inkl.		
			uni / symmetrisch					
rund	Ø 300	10-teilig	268,-	319,-	454,-	541,-	9.0	014 04 300 1
	Ø 325	10-teilig	282,-	336,-	513,-	610,-	11.2	014 04 325 1
	Ø 350	10-teilig	311,-	370,-	584,-	695,-	12.5	014 04 350 1
rechteckig	285 x 230	10-teilig	282,-	336,-	504,-	599,-	8.0	014 04 285 1

mit Volant	Grösse in cm	Anzahl Streben	Verkaufspreise Stoffklasse 5 Farben 500 – 699		Stoffbedarf bei Stoffbreite 120 cm in Laufmeter*	Bestellnummer
			exkl.	inkl.		
			uni / symmetrisch			
rund	Ø 300	10-teilig	454,-	541,-	9.0	014 04 300 0
	Ø 325	10-teilig	513,-	610,-	11.2	014 04 325 0
	Ø 350	10-teilig	584,-	695,-	12.5	014 04 350 0
rechteckig	285 x 230	10-teilig	504,-	599,-	8.0	014 04 285 0

*Doppelter Stoffbedarf bei asymmetrischem Stoff mit Stoffbreite 120 cm

**solange Vorrat

Pendalex V⁺: Überzug lose (ohne Gestell, ohne Rückgaberecht)

ohne Volant	Grösse in cm	Anzahl Streben	Verkaufspreise				Stoffbedarf bei Stoffbreite 120 cm in Laufmeter* uni / symmetrisch	Bestellnummer
			Stoffklasse 4 Farben 400 – 499		Stoffklasse 5 Farben 500 – 699			
			exkl.	inkl.	exkl.	inkl.		
rund	Ø 250	10-teilig	244,-	290,-	361,-	429,-	7.5	010 04 250 1
	Ø 300	10-teilig	266,-	316,-	448,-	533,-	9.5	010 04 300 1
	Ø 325	10-teilig	280,-	333,-	500,-	595,-	10.5	010 04 325 1
	Ø 350	10-teilig	308,-	366,-	576,-	685,-	10.5	010 04 350 1
rechteckig	260 x 200	10-teilig	335,-	399,-	362,-	431,-	6.5	010 04 260 1
	280 x 240	10-teilig	266,-	316,-	447,-	532,-	7	010 04 280 1

mit Volant	Grösse in cm	Anzahl Streben	Verkaufspreise				Stoffbedarf bei Stoffbreite 120 cm in Laufmeter* uni / symmetrisch	Bestellnummer
			Stoffklasse 5 Farben 500 – 699					
			exkl.	inkl.				
rund	Ø 250	10-teilig			361,-	429,-	8.0	010 04 250 0
	Ø 300	10-teilig			448,-	533,-	10.0	010 04 300 0
	Ø 325	10-teilig			500,-	595,-	11.5	010 04 325 0
rechteckig	260 x 200	10-teilig			362,-	431,-	7.0	010 04 260 0
	280 x 240	10-teilig			447,-	532,-	8.5	010 04 280 0

Pendalex V⁺: Schirmteil inkl. Überzug neu

ohne Volant	Grösse in cm	Anzahl Streben	Verkaufspreise				Stoffbedarf bei Stoffbreite 120 cm in Laufmeter* uni / symmetrisch	Bestellnummer
			Stoffklasse 4 Farben 400 – 499		Stoffklasse 5 Farben 500 – 699			
			exkl.	inkl.	exkl.	inkl.		
rund	Ø 250	10-teilig	488,-	581,-	614,-	731,-	7.5	010 06 250 1
	Ø 300	10-teilig	572,-	681,-	740,-	881,-	9.5	010 06 300 1
	Ø 325 **	10-teilig	656,-	781,-	824,-	981,-	10.5	010 06 325 1
rechteckig	260 x 200	10-teilig	530,-	631,-	656,-	781,-	6.5	010 06 260 1
	280 x 240	10-teilig	572,-	681,-	740,-	881,-	7	010 06 280 1

mit Volant	Grösse in cm	Anzahl Streben	Verkaufspreise				Stoffbedarf bei Stoffbreite 120 cm in Laufmeter* uni / symmetrisch	Bestellnummer
			Stoffklasse 5 Farben 500 – 699					
			exkl.	inkl.				
rund	Ø 250	10-teilig			614,-	731,-	8.0	010 06 250 0
	Ø 300	10-teilig			740,-	881,-	10.0	010 06 300 0
	Ø 325	10-teilig			824,-	981,-	11.5	010 06 325 0
rechteckig	260 x 200	10-teilig			656,-	781,-	7.0	010 06 260 0
	280 x 240	10-teilig			740,-	881,-	8.5	010 06 280 0

Pendalex V⁺: Gestänge (Mast und Tragarm)

Gestänge	Verkaufspreise				Bestellnummer
	exkl.	inkl.			
weiss	710,-	845,-			010 07 167 010
natureloxiert	710,-	845,-			010 07 177 000
anthrazit	710,-	845,-			010 07 307 030

*Doppelter Stoffbedarf bei asymmetrischem Stoff mit Stoffbreite 120 cm

**solange Vorrat

Castello M4, Castello K4: Überzug lose (ohne Gestell, ohne Rückgaberecht)

ohne Volant	Grösse in cm	Anzahl Streben	Verkaufspreise Stoffklasse 5 Farben 500 – 699				Stoffbedarf bei Stoffbreite 120 cm in Laufmeter*	Bestellnummer	
			exkl.	inkl.					
rund	Ø 350	8-teilig	553,-	658,-			uni / symmetrisch 12.5	140 04 350 1	
	Ø 400	8-teilig	630,-	750,-			16.0	140 04 400 1	
	Ø 450	8-teilig	693,-	825,-			19.0	140 04 450 1	
	Ø 500	8-teilig	847,-	1 008,-			23.0	140 04 500 1	
	Ø 500	8-teilig**	847,-	1 008,-			23.0	140 04 500 1	
	Ø 550	8-teilig**	1 029,-	1 225,-			26.5	140 04 550 1	
	Ø 600	8-teilig**	1 212,-	1 442,-			29.5	140 04 600 1	
	rechteckig	400 x 300	8-teilig	854,-	1 017,-			16.0	140 04 401 1
		450 x 350	8-teilig**	973,-	1 158,-			19.0	140 04 451 1
		500 x 400	8-teilig**	1 113,-	1 325,-			23.5	140 04 502 1
quadratisch	300 x 300	8-teilig	763,-	908,-			14.0	140 04 310 1	
	350 x 350	8-teilig	826,-	983,-			16.2	140 04 351 1	
	400 x 400	8-teilig	952,-	1 133,-			18.5	140 04 402 1	
	400 x 400	8-teilig***	952,-	1 133,-			18.5	140 04 402 1	
	450 x 450	8-teilig***	1 057,-	1 258,-			21.5	140 04 452 1	
	500 x 500	8-teilig***	1 261,-	1 500,-			28.5	140 04 503 1	

mit Volant	Grösse in cm	Anzahl Streben	Verkaufspreise Stoffklasse 5 Farben 500 – 699				Stoffbedarf bei Stoffbreite 120 cm in Laufmeter*	Bestellnummer	
			exkl.	inkl.					
rund	Ø 350	8-teilig	679,-	808,-			uni / symmetrisch 14.0	140 04 350 0	
	Ø 400	8-teilig	756,-	900,-			17.5	140 04 400 0	
	Ø 450	8-teilig	819,-	975,-			21.0	140 04 450 0	
	Ø 500	8-teilig	973,-	1 158,-			24.5	140 04 500 0	
	Ø 500	8-teilig***	973,-	1 158,-			24.5	140 04 500 0	
	Ø 550	8-teilig***	1 155,-	1 375,-			28.0	140 04 550 0	
	Ø 600	8-teilig***	1 338,-	1 592,-			33.0	140 04 600 0	
	rechteckig	400 x 300	8-teilig	980,-	1 167,-			16.5	140 04 401 0
		450 x 350	8-teilig***	1 099,-	1 308,-			21.5	140 04 451 0
		500 x 400	8-teilig***	1 239,-	1 475,-			27.0	140 04 502 0
quadratisch	300 x 300	8-teilig	889,-	1 058,-			14.0	140 04 310 0	
	350 x 350	8-teilig	952,-	1 133,-			16.0	140 04 351 0	
	400 x 400	8-teilig	1 078,-	1 283,-			21.0	140 04 402 0	
	400 x 400	8-teilig***	1 078,-	1 283,-			21.0	140 04 402 0	
	450 x 450	8-teilig***	1 183,-	1 408,-			27.0	140 04 452 0	
	500 x 500	8-teilig***	1 387,-	1 650,-			33.5	140 04 503 0	

*Doppelter Stoffbedarf bei asymmetrischem Stoff mit Stoffbreite 120 cm

**solange Vorrat

***verstärkte Dachstreben

Palazzo Noblesse: Überzug lose (ohne Gestell, ohne Rückgaberecht)

ohne Volant	Grösse in cm	Anzahl Streben	Verkaufspreise Stoffklasse 5 Farben 500 – 699				Stoffbedarf bei Stoffbreite 120 cm in Laufmeter	Bestellnummer
			exkl.	inkl.				
rund	Ø 450	8-teilig	707,-	842,-			19.0	330 04 450 1
	Ø 500	8-teilig	875,-	1 042,-			23.0	330 04 500 1
	Ø 600	12-teilig	1 254,-	1 492,-			33.0	330 04 600 1
	Ø 700	12-teilig	1 765,-	2 100,-			43.0	330 04 700 1
rechteckig	450 x 350	8-teilig	938,-	1 117,-			19.0	330 04 451 1
	500 x 400	8-teilig	1 078,-	1 283,-			23.0	330 04 502 1
	600 x 400	12-teilig	1 862,-	2 216,-			44.0	330 04 622 1
	600 x 500	12-teilig	1 905,-	2 267,-			40.0	330 04 623 1
quadratisch	400 x 400	8-teilig	910,-	1 083,-			19.0	330 04 402 1
	450 x 450	8-teilig	1 008,-	1 200,-			22.0	330 04 452 1
	500 x 500	8-teilig	1 191,-	1 417,-			30.0	330 04 503 1
	500 x 500	12-teilig	1 387,-	1 650,-			32.0	330 04 514 1
	550 x 550	12-teilig	1 569,-	1 867,-			39.0	330 04 551 1
	600 x 600	12-teilig	1 919,-	2 283,-			51.0	330 04 602 1

mit Volant	Grösse in cm	Anzahl Streben	Verkaufspreise Stoffklasse 5 Farben 500 – 699				Stoffbedarf bei Stoffbreite 120 cm in Laufmeter	Bestellnummer
			exkl.	inkl.				
rund	Ø 450	8-teilig	875,-	1 042,-			23.0	330 04 450 0
	Ø 500	8-teilig	1 043,-	1 242,-			25.0	330 04 500 0
	Ø 600	12-teilig	1 422,-	1 692,-			39.0	330 04 600 0
	Ø 700	12-teilig	1 933,-	2 300,-			47.0	330 04 700 0
rechteckig	450 x 350	8-teilig	1 106,-	1 317,-			24.0	330 04 451 0
	500 x 400	8-teilig	1 246,-	1 483,-			28.0	330 04 502 0
	600 x 400	12-teilig	2 030,-	2 416,-			48.0	330 04 622 0
	600 x 500	12-teilig	2 073,-	2 467,-			46.0	330 04 623 0
quadratisch	400 x 400	8-teilig	1 078,-	1 283,-			22.0	330 04 402 0
	450 x 450	8-teilig	1 176,-	1 400,-			30.0	330 04 452 0
	500 x 500	8-teilig	1 359,-	1 617,-			36.0	330 04 503 0
	500 x 500	12-teilig	1 555,-	1 850,-			40.0	330 04 514 0
	550 x 550	12-teilig	1 737,-	2 067,-			46.0	330 04 551 0
	600 x 600	12-teilig	2 087,-	2 483,-			52.0	330 04 602 0

Palazzo Royal: Überzug lose (ohne Gestell, ohne Rückgaberecht)

ohne Volant	Grösse in cm	Anzahl Streben	Verkaufspreise Stoffklasse 5 Farben 500 – 699				Stoffbedarf bei Stoffbreite 120 cm in Laufmeter	Bestellnummer
			exkl.	inkl.				
rund	Ø 700	10-teilig	1 527,-	1 817,-			43.0	340 04 700 0
	Ø 800	10-teilig	2 276,-	2 708,-			51.0	340 04 800 0
rechteckig	600 x 500	10-teilig	1 814,-	2 158,-			42.0	340 04 623 0
	700 x 500	10-teilig	2 425,-	2 425,-			43.0	340 04 701 0
	700 x 600	10-teilig	2 409,-	2 867,-			56.0	340 04 702 0
	800 x 600	12-teilig	2 941,-	3 500,-			70.0	340 04 802 0
quadratisch	600 x 600	12-teilig	1 674,-	1 992,-			47.0	340 04 602 0
	650 x 650	12-teilig	2 248,-	2 675,-			54.0	340 04 651 0
	700 x 700	12-teilig	2 731,-	3 250,-			61.0	340 04 703 0

mit Volant	Grösse in cm	Anzahl Streben	Verkaufspreise Stoffklasse 5 Farben 500 – 699				Stoffbedarf bei Stoffbreite 120 cm in Laufmeter	Bestellnummer
			exkl.	inkl.				
rund	Ø 700	10-teilig	1 695,-	2 017,-			47.0	340 04 700 0
	Ø 800	10-teilig	2 444,-	2 908,-			57.0	340 04 800 0
rechteckig	600 x 500	10-teilig	1 982,-	2 358,-			47.0	340 04 623 0
	700 x 500	10-teilig	2 625,-	2 625,-			50.0	340 04 701 0
	700 x 600	10-teilig	2 577,-	3 067,-			62.0	340 04 702 0
	800 x 600	12-teilig	3 109,-	3 700,-			73.0	340 04 802 0
quadratisch	600 x 600	12-teilig	1 842,-	2 192,-			51.0	340 04 602 0
	650 x 650	12-teilig	2 416,-	2 875,-			55.0	340 04 651 0
	700 x 700	12-teilig	2 899,-	3 450,-			66.0	340 04 703 0

Palazzo M8: Überzug lose (ohne Gestell, ohne Rückgaberecht)

ohne Volant	Grösse in cm	Anzahl Streben	Verkaufspreise Stoffklasse 5 Farben 500 – 699				Stoffbedarf bei Stoffbreite 120 cm in Laufmeter	Bestellnummer
			exkl.	inkl.				
							uni / symmetrisch	
rund	Ø 450	8-teilig	707,-	842,-			19.0	130 04 450 1
	Ø 500	8-teilig	875,-	1 042,-			22.5	130 04 500 1
	Ø 550	8-teilig	1 001,-	1 192,-			25.5	130 04 550 1
	Ø 600	8-teilig	1 177,-	1 400,-			29.0	130 04 600 1
	Ø 600	12-teilig	1 254,-	1 492,-			32.0	130 04 601 1
	Ø 650	12-teilig	1 401,-	1 667,-			37.5	130 04 650 1
	Ø 700	12-teilig	1 765,-	2 100,-			43.0	130 04 700 1
	Ø 750	12-teilig	1 891,-	2 250,-			47.5	130 04 750 1
rechteckig	450 x 350	8-teilig	938,-	1 117,-			19.0	130 04 451 1
	500 x 400	8-teilig	1 078,-	1 283,-			23.0	130 04 501 1
	600 x 500	12-teilig	1 905,-	2 267,-			40.5	130 04 624 1
quadratisch	400 x 400	8-teilig	910,-	1 083,-			18.5	130 04 401 1
	450 x 450	8-teilig	1 008,-	1 200,-			22.0	130 04 452 1
	500 x 500	8-teilig	1 191,-	1 417,-			29.5	130 04 502 1
	500 x 500	12-teilig	1 387,-	1 650,-			32.0	130 04 503 1
	550 x 550	12-teilig	1 569,-	1 867,-			39.0	130 04 551 1
	600 x 600	12-teilig	1 919,-	2 283,-			47.5	130 04 602 1
mit Volant	Grösse in cm	Anzahl Streben	Verkaufspreise Stoffklasse 5 Farben 500 – 699				Stoffbedarf bei Stoffbreite 120 cm in Laufmeter	Bestellnummer
			exkl.	inkl.			uni / symmetrisch	
rund	Ø 450	8-teilig	875,-	1 042,-			23.0	130 04 450 0
	Ø 500	8-teilig	1 043,-	1 242,-			25.5	130 04 500 0
	Ø 550	8-teilig	1 169,-	1 392,-			28.5	130 04 550 0
	Ø 600	8-teilig	1 345,-	1 600,-			33.5	130 04 600 0
	Ø 600	12-teilig	1 422,-	1 692,-			37.5	130 04 601 0
	Ø 650	12-teilig	1 569,-	1 867,-			42.0	130 04 650 0
	Ø 700	12-teilig	1 933,-	2 300,-			47.5	130 04 700 0
	Ø 750	12-teilig	2 059,-	2 450,-			53.0	130 04 750 0
rechteckig	450 x 350	8-teilig	1 106,-	1 317,-			24.0	130 04 451 0
	500 x 400	8-teilig	1 246,-	1 483,-			28.0	130 04 501 0
	600 x 500	12-teilig	2 073,-	2 467,-			46.0	130 04 624 0
quadratisch	400 x 400	8-teilig	1 078,-	1 283,-			22.0	130 04 401 0
	450 x 450	8-teilig	1 176,-	1 400,-			29.5	130 04 452 0
	500 x 500	8-teilig	1 359,-	1 617,-			36.5	130 04 502 0
	500 x 500	12-teilig	1 555,-	1 850,-			39.5	130 04 503 0
	550 x 550	12-teilig	1 737,-	2 067,-			46.0	130 04 551 0
	600 x 600	12-teilig	2 087,-	2 483,-			51.5	130 04 602 0

Palazzo M16: Überzug lose (ohne Gestell, ohne Rückgaberecht)

ohne Volant	Grösse in cm	Anzahl Streben	Verkaufspreise Stoffklasse 5 Farben 500 – 699				Stoffbedarf bei Stoffbreite 120 cm in Laufmeter	Bestellnummer
			exkl.	inkl.				
rund	Ø 700	12-teilig	1 737,-	2 067,-			41.0	120 04 700 1
	Ø 750	16-teilig	2 164,-	2 575,-			46.0	120 04 750 1
	Ø 800	16-teilig	2 486,-	2 958,-			52.0	120 04 800 1
	Ø 850	16-teilig	2 682,-	3 192,-			58.0	120 04 850 1
	Ø 900	16-teilig	2 927,-	3 483,-			65.0	120 04 900 1
rechteckig	600 x 500	12-teilig	2 024,-	2 408,-			39.0	120 04 600 1
	700 x 500	14-teilig	2 507,-	2 983,-			43.0	120 04 701 1
	700 x 600	14-teilig	2 619,-	3 117,-			56.0	120 04 702 1
quadratisch	600 x 600	12-teilig	1 883,-	2 241,-			51.0	120 04 601 1
	650 x 650	16-teilig	2 458,-	2 925,-			56.0	120 04 651 1
	700 x 700	16-teilig	2 941,-	3 500,-			60.0	120 04 703 1

mit Volant	Grösse in cm	Anzahl Streben	Verkaufspreise Stoffklasse 5 Farben 500 – 699				Stoffbedarf bei Stoffbreite 120 cm in Laufmeter	Bestellnummer
			exkl.	inkl.				
rund	Ø 700	12-teilig	1 905,-	2 267,-			45.0	120 04 700 0
	Ø 750	16-teilig	2 332,-	2 775,-			51.0	120 04 750 0
	Ø 800	16-teilig	2 654,-	3 158,-			57.0	120 04 800 0
	Ø 850	16-teilig	2 850,-	3 392,-			64.0	120 04 850 0
	Ø 900	16-teilig	3 095,-	3 683,-			70.0	120 04 900 0
rechteckig	600 x 500	12-teilig	2 192,-	2 608,-			45.0	120 04 600 0
	700 x 500	14-teilig	2 675,-	3 183,-			50.0	120 04 701 0
	700 x 600	14-teilig	2 787,-	3 317,-			60.0	120 04 702 0
quadratisch	600 x 600	12-teilig	2 051,-	2 441,-			52.0	120 04 601 0
	650 x 650	16-teilig	2 626,-	3 125,-			61.0	120 04 651 0
	700 x 700	16-teilig	3 109,-	3 700,-			65.0	120 04 703 0

Ambiente: Überzug lose (ohne Gestell, ohne Rückgaberecht)

ohne Volant	Grösse in cm	Anzahl Streben	Verkaufspreise				Stoffbedarf bei Stoffbreite 120 cm in Laufmeter	Bestellnummer
			Stoffklasse 5 Farben 500 – 699					
			exkl.	inkl.			uni / symmetrisch	
rund	Ø 400	8-teilig	658,-	783,-			16.5	100 04 400 1
	Ø 450	8-teilig	721,-	858,-			20.0	100 04 450 1
	Ø 500	8-teilig	882,-	1 050,-			23.0	100 04 500 1
rechteckig	400 x 300	8-teilig	882,-	1 050,-			16.5	100 04 401 1
	450 x 350	8-teilig	1 015,-	1 208,-			18.5	100 04 451 1
quadratisch	350 x 350	8-teilig	854,-	1 017,-			16.0	100 04 350 1
	400 x 400	8-teilig	987,-	1 175,-			17.0	100 04 402 1

mit Volant	Grösse in cm	Anzahl Streben	Verkaufspreise				Stoffbedarf bei Stoffbreite 120 cm in Laufmeter	Bestellnummer
			Stoffklasse 5 Farben 500 – 699					
			exkl.	inkl.			uni / symmetrisch	
rund	Ø 400	8-teilig	784,-	933,-			18.5	100 04 400 0
	Ø 450	8-teilig	847,-	1 008,-			22.5	100 04 450 0
	Ø 500	8-teilig	1 008,-	1 200,-			25.5	100 04 500 0
rechteckig	400 x 300	8-teilig	1 008,-	1 200,-			17.5	100 04 401 0
	450 x 350	8-teilig	1 141,-	1 358,-			20.0	100 04 451 0
quadratisch	350 x 350	8-teilig	980,-	1 167,-			17.0	100 04 350 0
	400 x 400	8-teilig	1 113,-	1 325,-			20.5	100 04 402 0

Ihr Glatz-Partner in Ihrer Nähe:



Glatz
Von der Sonne empfohlen

www.glatz.ch